

SIRUBA®

銀箭牌工業用縫紉機

INDUSTRIAL SEWING MACHINE

700QD 988QD



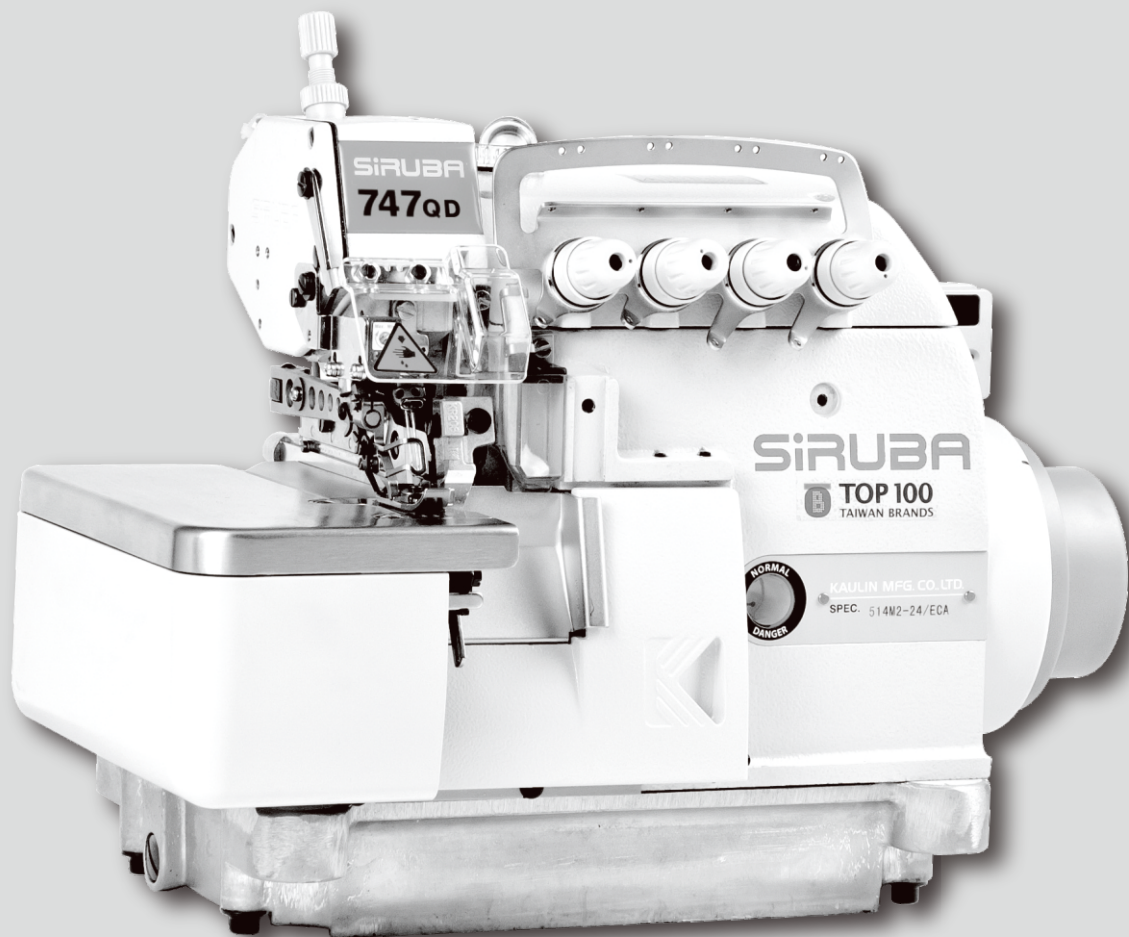







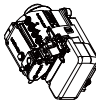



零件圖 PARTS LIST



CE



高林股份有限公司
KAULIN MFG. CO., LTD.

													
機 型 Model	針板 Needle Plate	送具 Feed Dog	押具 Presser Foot	勾針 Looper	針釗 Needle Clamp	束環 Collar	衝程 Crank	衝程 Crank	大心 Crank Shaft	勾針連桿座 Upper Looper Holder	過線件 Thread Guide	下刀架 Lower Knit Holder	針 Needle
504M2-04/ECA	E222	D210 D207	H204 P201-14A	LP231	KG231K-E	KJ204	KF203-E	KJ206-E	KD401	KJ236	KJ219	KR209	DCX27#11
504M2-04/ECB	//	//	//	//	//	//	//	//	//	//	//	//	//
504M2-04/VTE	//	//	//	//	//	//	//	//	//	//	//	//	//
504M2-04/CTE	//	//	//	//	//	//	//	//	//	//	//	//	//
504F1-04/ECA	E206	D201 D207	H201 P201-14A	LP225	KG231K-E	KJ204	KF203-E	KJ206-E	KD401	KJ236	KJ219	KR209	DCX27#9
504F1-04/ECB	//	//	//	//	//	//	//	//	//	//	//	//	//
504F1-04/CTE	//	//	//	//	//	//	//	//	//	//	//	//	//
504F1-04/VTE	//	//	//	//	//	//	//	//	//	//	//	//	//
504F1-15/ECA	E233K	D201 D217	H201 P214P-A	LP225	KG231K-E	KJ204	KF203-E	KJ206-E	KD401	KJ236	KJ219	KR209	DCX27#9
504F1-15/ECB	//	//	//	//	//	//	//	//	//	//	//	//	//
504F1-15/CTE	//	//	//	//	//	//	//	//	//	//	//	//	//
504F1-15/VTE	//	//	//	//	//	//	//	//	//	//	//	//	//
737QD	E207	D201 D209	H201 P211-A	LP225	KG231K-E	KJ204	KF203-E	KJ206-E	KD401	KJ236	KJ219	KR209	DCX27#9
504M1-15/ECA	//	//	//	//	//	//	//	//	//	//	//	//	//
504M1-15/ECB	//	//	//	//	//	//	//	//	//	//	//	//	//
504M1-15/CTE	//	//	//	//	//	//	//	//	//	//	//	//	//
504M1-15/VTE	//	//	//	//	//	//	//	//	//	//	//	//	//
504M2-04/ECA	E222	D210 D207	H204 P201-14A	LP225	KG231K-E	KJ204	KF203-E	KJ206-E	KD401	KJ236	KJ219	KR209	DCX27#11
504M2-04/ECB	//	//	//	//	//	//	//	//	//	//	//	//	//
504M2-04/CTE	//	//	//	//	//	//	//	//	//	//	//	//	//
504M2-04/VTE	//	//	//	//	//	//	//	//	//	//	//	//	//
504M3-04/ECA	E220	D210 D209	H204 P201-14A	LP225	KG231K-E	KJ204	KF203-E	KJ206-E	KD401	KJ236	KJ219	KR209	DCX27#11
504M3-04/ECB	//	//	//	//	//	//	//	//	//	//	//	//	//
504M3-04/CTE	//	//	//	//	//	//	//	//	//	//	//	//	//
504M3-04/VTE	//	//	//	//	//	//	//	//	//	//	//	//	//
504M3-05/ECA	E221	D210 D209	H204 P201-14A	LP225	KG231K-E	KJ204	KF203-E	KJ206-E	KD401	KJ236	KJ219	KR209	DCX27#11
504M3-05/ECB	//	//	//	//	//	//	//	//	//	//	//	//	//
504M3-05/CTE	//	//	//	//	//	//	//	//	//	//	//	//	//
504M3-05/VTE	//	//	//	//	//	//	//	//	//	//	//	//	//

機 型 Model	針板 Needle Plate	送具 Feed Dog	送具 Feed Dog	押具 Presser Foot	勾針 Looper	針釗 Needle Clamp	束環 Coller	衝程 Crank	衝程 Crank	大心 Crank Shaft	勾針連桿座 Upper Looper Holder	過線件 Thread Guide	下刀架 Lower Kniff Holder	針 Needle
747QD	514M4-23/ECA	D210	D207	H204	P201-2A	LP226	KG242K-E	KJ234K	KF203-E	KJ203-E	KD401	KJ208	KR209	DCX27#11*2
	514M4-23/ECB	//	//	//	//	//	//	//	//	//	//	//	//	//
	514M4-23/CTE	//	//	//	//	//	//	//	//	//	//	//	//	//
	514M4-23/VTE	//	//	//	//	//	//	//	//	//	//	//	//	//
	514M7-24/ECA	D212	D207	H210	P201-A	LP230	KG242K-E	KJ204K	KF203-E	KJ203-E	KD401A	KJ228	KR209	DCX27#16*2
	514M7-24/ECB	//	//	//	//	//	//	//	//	//	//	//	//	//
	514M7-24/CTE	//	//	//	//	//	//	//	//	//	//	//	//	//
	514M7-24/VTE	//	//	//	//	//	//	//	//	//	//	//	//	//
	514M7-25/ECA	D212	D207	H210	P201-A	LP230	KG242K-E	KJ204K	KF203-E	KJ203-E	KD401A	KJ228	KR209	DCX27#16*2
	514M7-25/ECB	//	//	//	//	//	//	//	//	//	//	//	//	//
514M7-25/CTE	//	//	//	//	//	//	//	//	//	//	//	//	//	
514M7-25/VTE	//	//	//	//	//	//	//	//	//	//	//	//	//	
757QD	401M1/TW/ECA	D219	D219	H219	P506-A	KG253K-E	KJ204	KF203-E	KJ206-E	KD401	TW201			//
	401M1/TW/ECB	//	//	//	//	//	//	//	//	//	//	//	//	//
	401M1/TW/CTE	//	//	//	//	//	//	//	//	//	//	//	//	//
	401M1/TW/VTE	//	//	//	//	//	//	//	//	//	//	//	//	//
	516L1-24/ECA	D206	D207	H207	P500J-A	LP225	KG252K-E	KJ204	KF203-E	KJ206-E	KD401	KJ236	KR219	DCX27#14*2
	516L1-24/ECB	//	//	//	//	//	//	//	//	//	//	//	//	//
	516L1-24/CTE	//	//	//	//	//	//	//	//	//	//	//	//	//
	516L1-24/VTE	//	//	//	//	//	//	//	//	//	//	//	//	//
	516L1-35/ECA	D206	D207	H212	P504J-A	LP225	KG253K-E	KJ204	KF203-E	KJ206-E	KD401	KJ236	KR219	DCX27#14*2
	516L1-35/ECB	//	//	//	//	//	//	//	//	//	//	//	//	//
516L1-35/CTE	//	//	//	//	//	//	//	//	//	//	//	//	//	
516L1-35/VTE	//	//	//	//	//	//	//	//	//	//	//	//	//	
516M2-35/ECA	D208	D207	H208	P504J-A	LP226	KG253K-E	KJ204	KF203-E	KJ206-E	KD401	KJ236	KR219	DCX27#14*2	
516M2-35/ECB	//	//	//	//	//	//	//	//	//	//	//	//	//	
516M2-35/CTE	//	//	//	//	//	//	//	//	//	//	//	//	//	
516M2-35/VTE	//	//	//	//	//	//	//	//	//	//	//	//	//	

機 型 Model	針板 Needle Plate	送具 Feed Dog	送具 Feed Dog	押具 Presser Foot	勾針 Looper	針鎖 Needle Clamp	束環 Coller	衝程 Crank	衝程 Crank	大心 Crank Shaft	勾針連桿座 Upper Looper Holder	過線件 Thread Guide	下刀架 Lower Kniff Holder	針 Needle	
504M2-04/ECA	E222	D210	D207	H204	P201-14A	LP231	KG231K-E	KJ204	KF203-E	KJ206-E	KD401	KJ236	KJ219	KR209	DCX27#11
504M2-04/ECB	//	//	//	//	//	//	//	//	//	//	//	//	//	//	//
504M2-04/VTE	//	//	//	//	//	//	//	//	//	//	//	//	//	//	//
504M2-04/CTE	//	//	//	//	//	//	//	//	//	//	//	//	//	//	//
504F1-04/ECA	E206	D201	D207	H201	P201-14A	LP225	KG231K-E	KJ204	KF203-E	KJ206-E	KD401	KJ236	KJ219	KR209	DCX27#9
504F1-04/ECB	//	//	//	//	//	//	//	//	//	//	//	//	//	//	//
504F1-04/CTE	//	//	//	//	//	//	//	//	//	//	//	//	//	//	//
504F1-04/VTE	//	//	//	//	//	//	//	//	//	//	//	//	//	//	//
504F1-15/ECA	E233K	D201	D217	H201	P214P-A	LP225	KG231K-E	KJ204	KF203-E	KJ206-E	KD401	KJ236	KJ219	KR209	DCX27#9
504F1-15/ECB	//	//	//	//	//	//	//	//	//	//	//	//	//	//	//
504F1-15/CTE	//	//	//	//	//	//	//	//	//	//	//	//	//	//	//
504F1-15/VTE	//	//	//	//	//	//	//	//	//	//	//	//	//	//	//
504M1-15/ECA	E207	D201	D209	H201	P211-A	LP225	KG231K-E	KJ204	KF203-E	KJ206-E	KD401	KJ236	KJ219	KR209	DCX27#9
504M1-15/ECB	//	//	//	//	//	//	//	//	//	//	//	//	//	//	//
504M1-15/CTE	//	//	//	//	//	//	//	//	//	//	//	//	//	//	//
504M1-15/VTE	//	//	//	//	//	//	//	//	//	//	//	//	//	//	//
504M2-04/ECA	E222	D210	D207	H204	P201-14A	LP225	KG231K-E	KJ204	KF203-E	KJ206-E	KD401	KJ236	KJ219	KR209	DCX27#11
504M2-04/ECB	//	//	//	//	//	//	//	//	//	//	//	//	//	//	//
504M2-04/CTE	//	//	//	//	//	//	//	//	//	//	//	//	//	//	//
504M2-04/VTE	//	//	//	//	//	//	//	//	//	//	//	//	//	//	//
504M3-04/ECA	E220	D210	D209	H204	P201-14A	LP225	KG231K-E	KJ204	KF203-E	KJ206-E	KD401	KJ236	KJ219	KR209	DCX27#11
504M3-04/ECB	//	//	//	//	//	//	//	//	//	//	//	//	//	//	//
504M3-04/CTE	//	//	//	//	//	//	//	//	//	//	//	//	//	//	//
504M3-04/VTE	//	//	//	//	//	//	//	//	//	//	//	//	//	//	//
504M3-05/ECA	E221	D210	D209	H204	P201-14A	LP225	KG231K-E	KJ204	KF203-E	KJ206-E	KD401	KJ236	KJ219	KR209	DCX27#11
504M3-05/ECB	//	//	//	//	//	//	//	//	//	//	//	//	//	//	//
504M3-05/CTE	//	//	//	//	//	//	//	//	//	//	//	//	//	//	//
504M3-05/VTE	//	//	//	//	//	//	//	//	//	//	//	//	//	//	//

988QD-3T

機 型 Model	針板 Needle Plate	送具 Feed Dog	送具 Feed Dog	押具 Presser Foot	勾針 Looper	針鋸 Needle Clamp	束環 Coller	衝程 Crank	衝程 Crank	大心 Crank Shaft	勾針連桿座 Upper Looper Holder	過線件 Thread Guide	下刀架 Lower Knit Holder	針 Needle		
988QD-4T	514M4-23/ECA	E209	D210	D207	H204	P201-2A	LP226	KG242K-E	KJ234K	KF203-E	KJ203-E	KD401	KJ208	KJ219	KR209	DCX27#11*2
	514M4-23/ECB	//	//	//	//	//	//	//	//	//	//	//	//	//	//	//
	514M4-23/CTE	//	//	//	//	//	//	//	//	//	//	//	//	//	//	//
	514M4-23/VTE	//	//	//	//	//	//	//	//	//	//	//	//	//	//	//
	514M7-24/ECA	E226	D212	D207	H210	P201-A	LP230	KG242K-E	KJ204K	KF203-E	KJ203-E	KD401A	KJ228	KJ238	KR209	DCX27#16*2
	514M7-24/ECB	//	//	//	//	//	//	//	//	//	//	//	//	//	//	//
	514M7-24/CTE	//	//	//	//	//	//	//	//	//	//	//	//	//	//	//
	514M7-24/VTE	//	//	//	//	//	//	//	//	//	//	//	//	//	//	//
	514M7-25/ECA	E225	D212	D207	H210	P201-A	LP230	KG242K-E	KJ204K	KF203-E	KJ203-E	KD401A	KJ228	KJ238	KR209	DCX27#16*2
	514M7-25/ECB	//	//	//	//	//	//	//	//	//	//	//	//	//	//	//
	514M7-25/CTE	//	//	//	//	//	//	//	//	//	//	//	//	//	//	//
	514M7-25/VTE	//	//	//	//	//	//	//	//	//	//	//	//	//	//	//
	401M1/TW/ECA	E237	D219	D219	H219	P506-A	LP225	KG253K-E	KJ204	KF203-E	KJ206-E	KD401	TW201	//	//	//
	401M1/TW/ECB	//	//	//	//	//	//	//	//	//	//	//	//	//	//	//
401M1/TW/CTE	//	//	//	//	//	//	//	//	//	//	//	//	//	//	//	
401M1/TW/VTE	//	//	//	//	//	//	//	//	//	//	//	//	//	//	//	
988QD-5T	516L1-24/ECA	E215	D206	D207	H207	P500J-A	LP225	KG252K-E	KJ204	KF203-E	KJ206-E	KD401	KJ236	KJ219	KR219	DCX27#14*2
	516L1-24/ECB	//	//	//	//	//	//	//	//	//	//	//	//	//	//	//
	516L1-24/CTE	//	//	//	//	//	//	//	//	//	//	//	//	//	//	//
	516L1-24/VTE	//	//	//	//	//	//	//	//	//	//	//	//	//	//	//
	516L1-35/ECA	E216	D206	D207	H212	P504J-A	LP225	KG253K-E	KJ204	KF203-E	KJ206-E	KD401	KJ236	KJ219	KR219	DCX27#14*2
	516L1-35/ECB	//	//	//	//	//	//	//	//	//	//	//	//	//	//	//
	516L1-35/CTE	//	//	//	//	//	//	//	//	//	//	//	//	//	//	//
	516L1-35/VTE	//	//	//	//	//	//	//	//	//	//	//	//	//	//	//
	516M2-35/ECA	E217	D208	D207	H208	P504J-A	LP226	KG253K-E	KJ204	KF203-E	KJ206-E	KD401	KJ236	KJ219	KR219	DCX27#14*2
	516M2-35/ECB	//	//	//	//	//	//	//	//	//	//	//	//	//	//	//
	516M2-35/CTE	//	//	//	//	//	//	//	//	//	//	//	//	//	//	//
	516M2-35/VTE	//	//	//	//	//	//	//	//	//	//	//	//	//	//	//

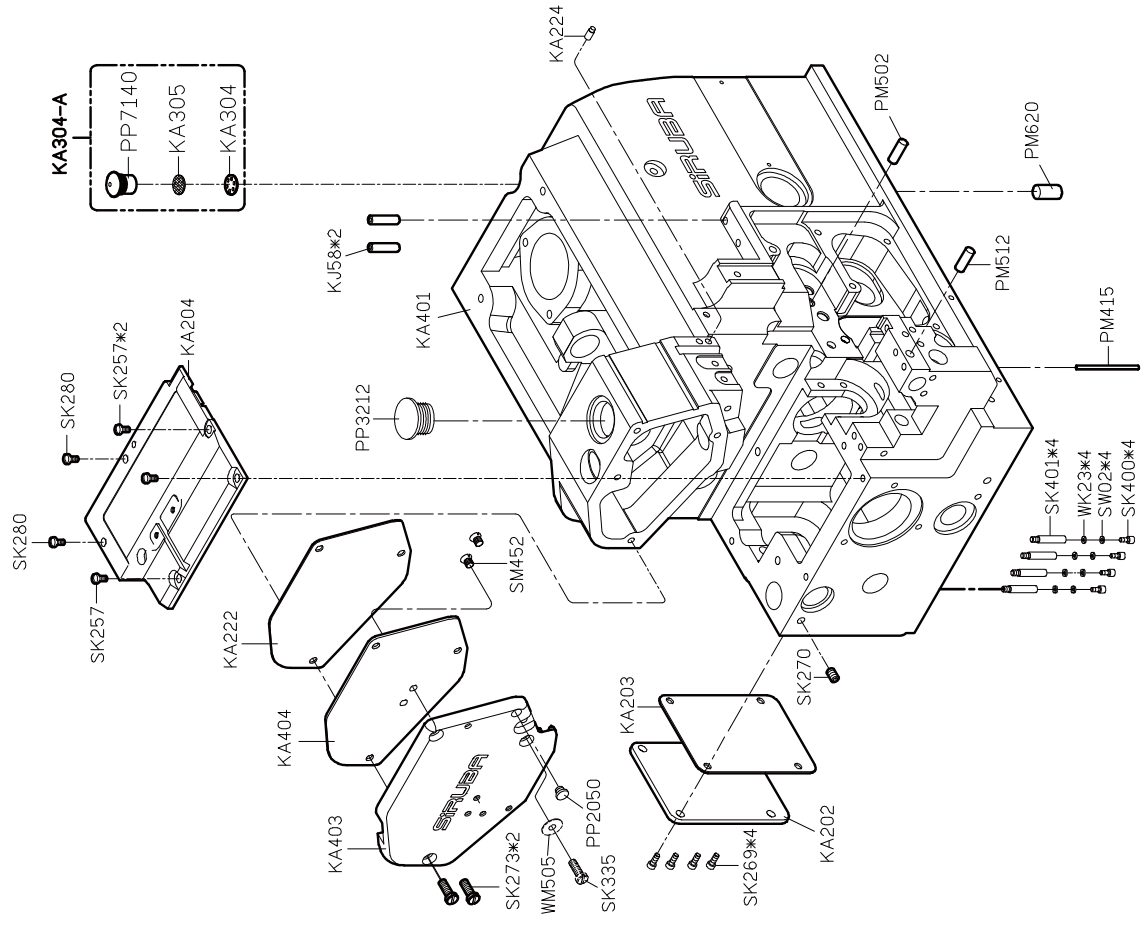
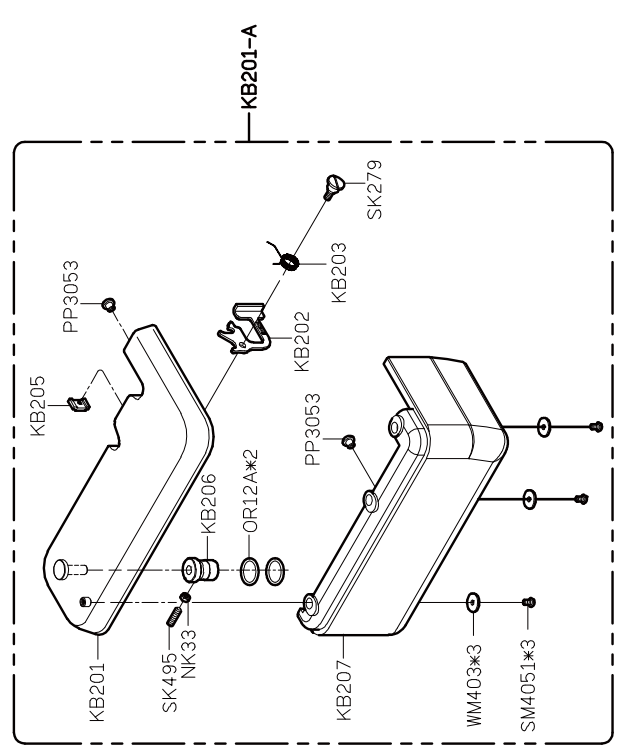
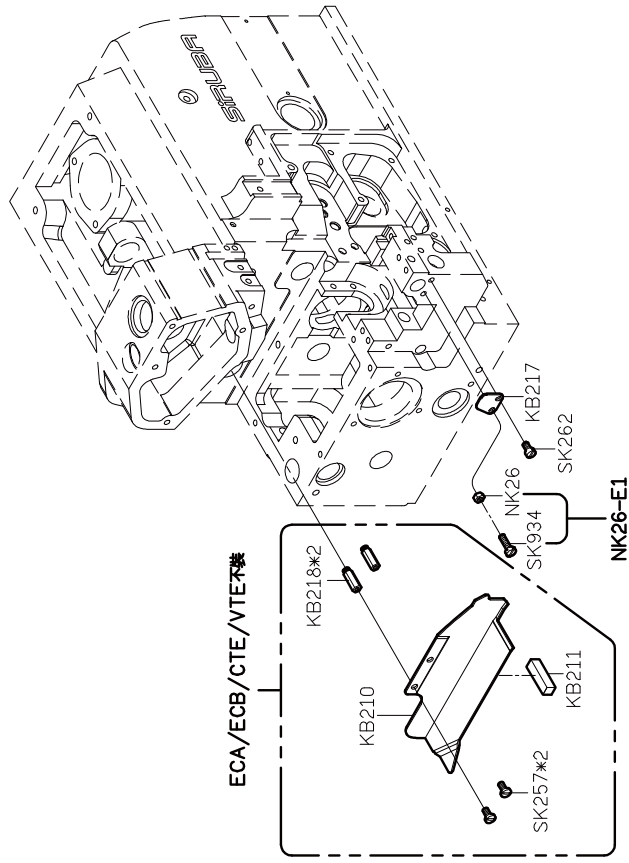

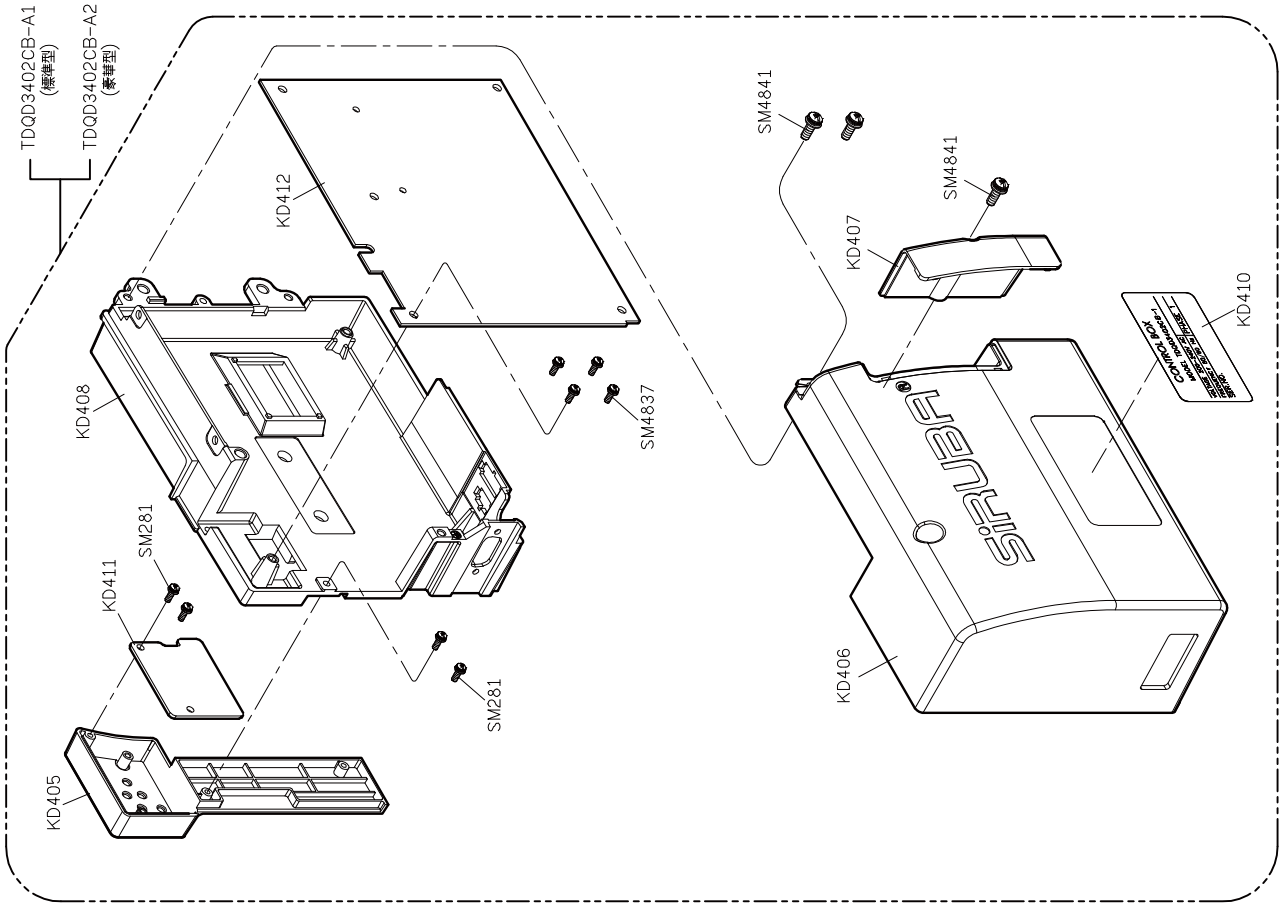

TDQD3402CB-A1
(標準型)

TDQD3402CB-A2
(豪華型)

KD405

KD408

KD411

KD412

SM281

SM4837

SM4841

KD406

KD407

SM4841

KD410

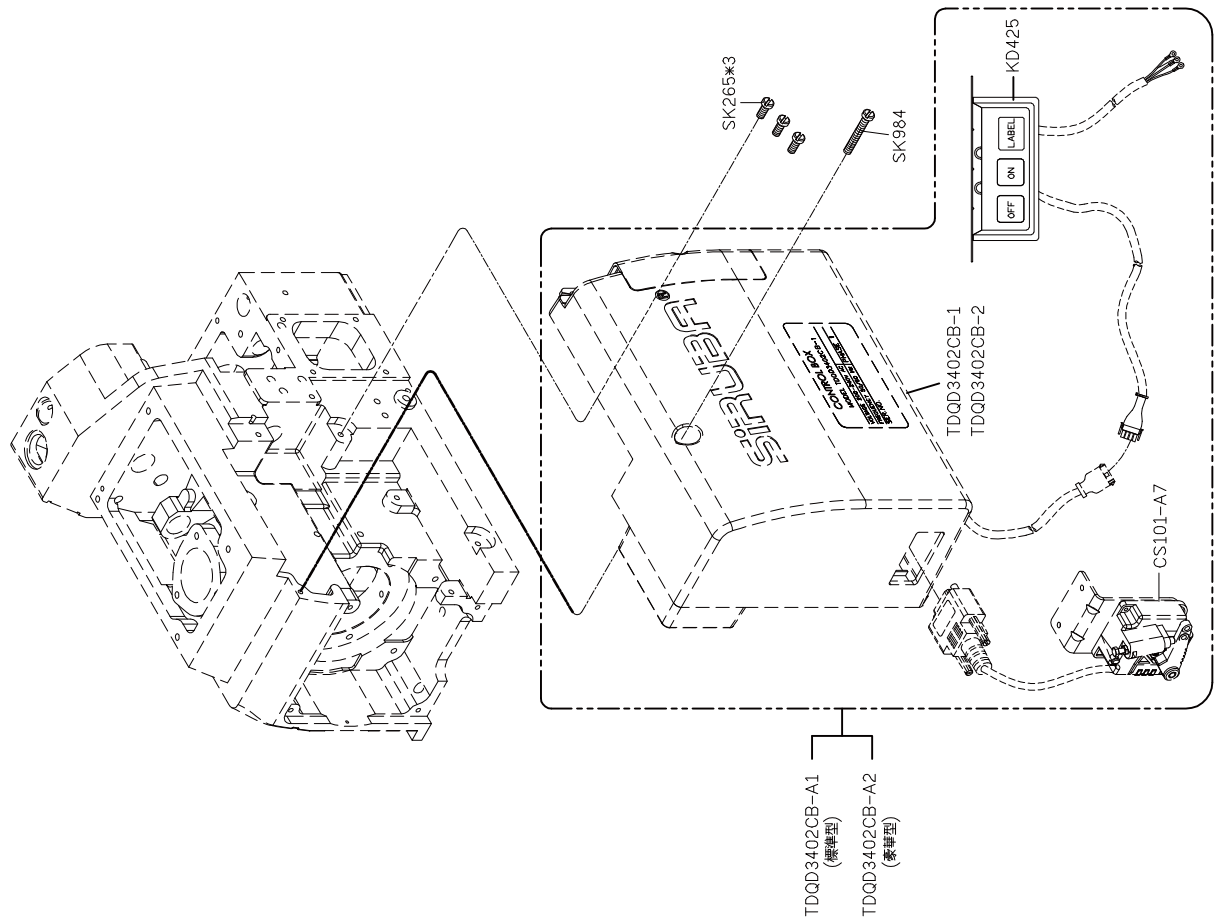

TDQD3402CB-A1
(標準型)

TDQD3402CB-A2
(豪華型)

SK265*3

SK984

TDQD3402CB-1

TDQD3402CB-2

KD425

CS101-A7

CS101-A7

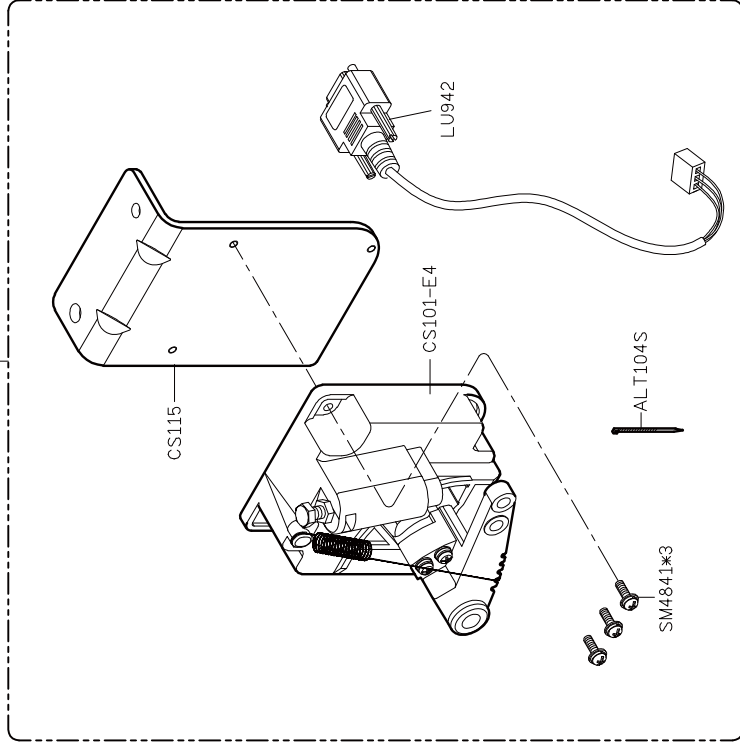

KD411-A (選配/OPTION)

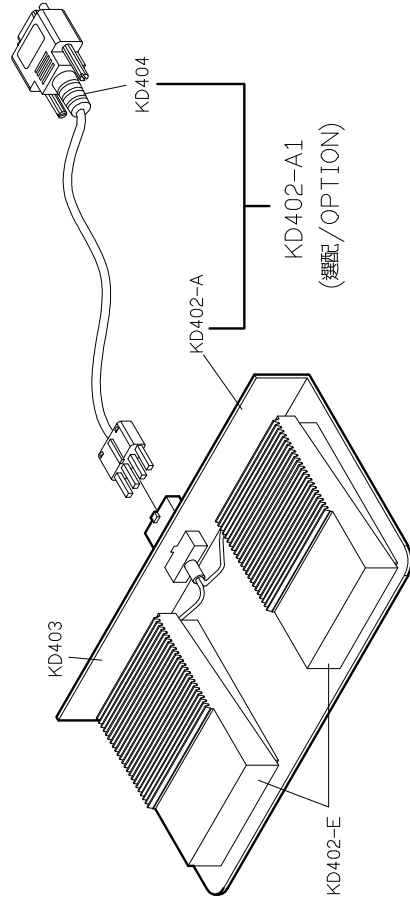
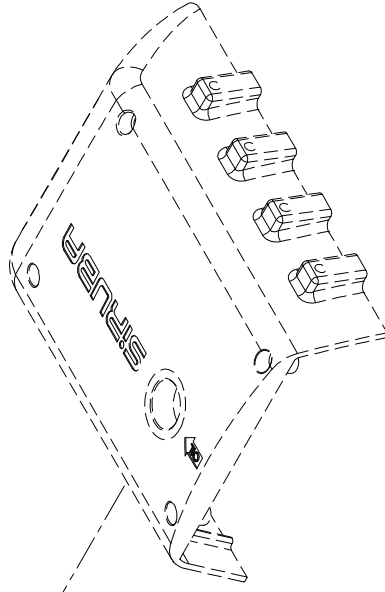
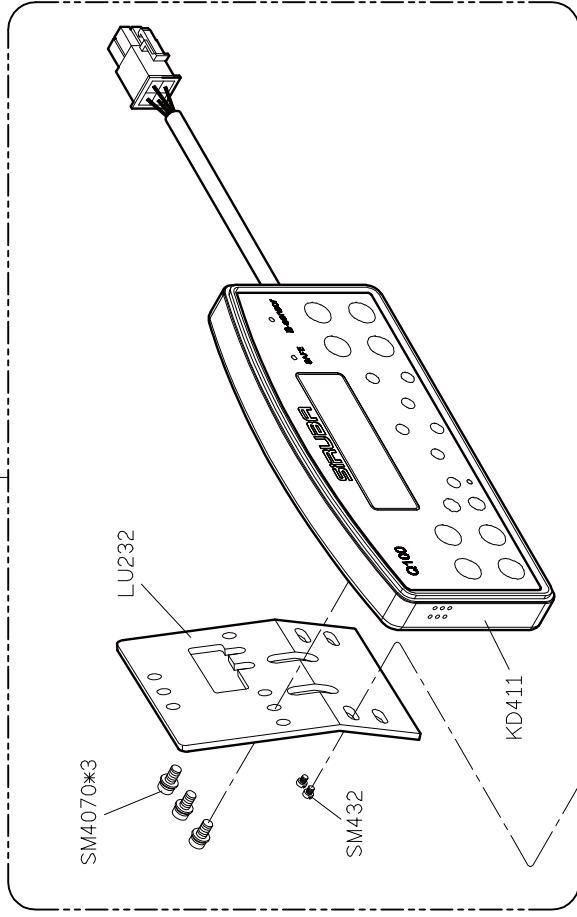

MODEL	#3	#4	#5	#6
	KG237	KG211	KG237	KG211
	KG248	KG213	KG236	KG249
	KG250	KG221	KG243	KG251
	KG222	KG222	KG245	KG245
	KG225	KG225	KG261	KG261
	KG201	KG201	KG244	KG244
	KG93	KG92	KG94	KG94
	SK216	SK216	SK216*2	SK216*2
	SK250N	SK250N	SK250N	SK250N
	SK437N	SK437N	SK437	SK437
	SM251	SM251	SM250	SM250
	KG212-3	KG212-4	KG241-5	KG241-6
	KG223-4	KG223-4	KG223-5	KG223-5

FOR(#3/#4)

FOR(#5/#6)

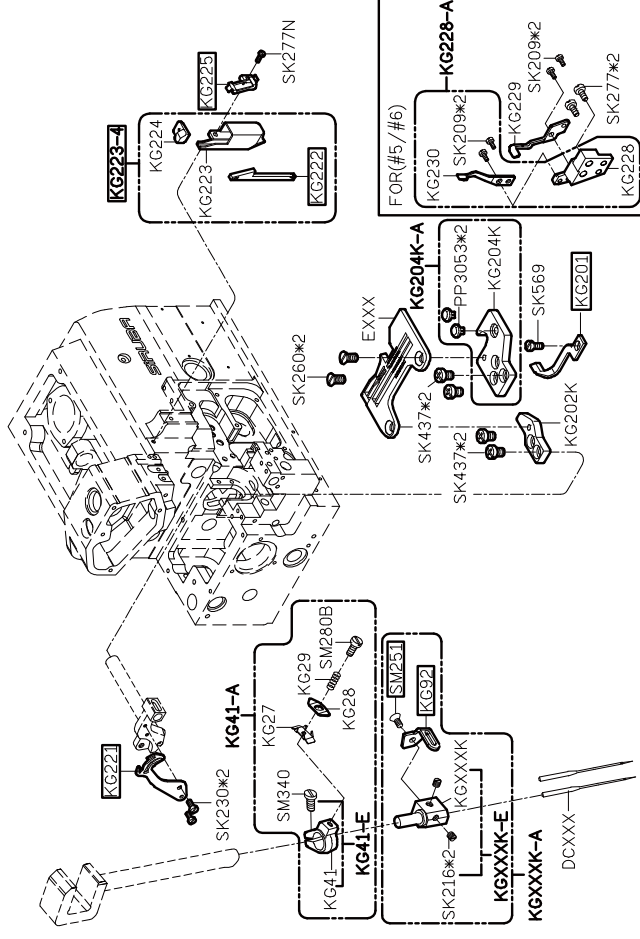
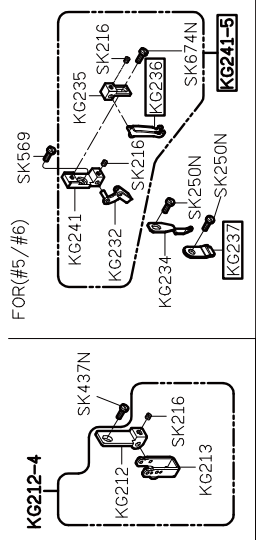

FOR(#6)

FOR(#4/#5)

FOR(#3)

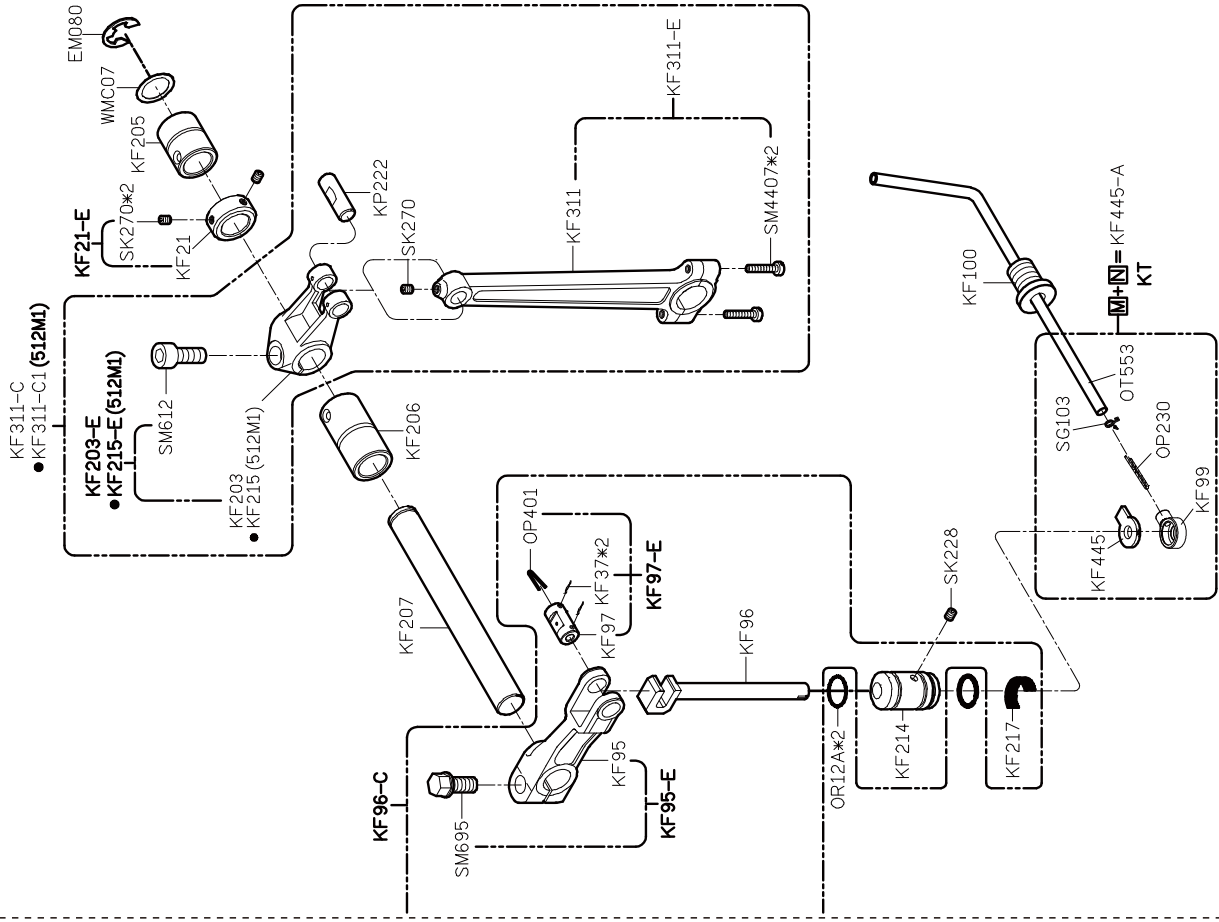
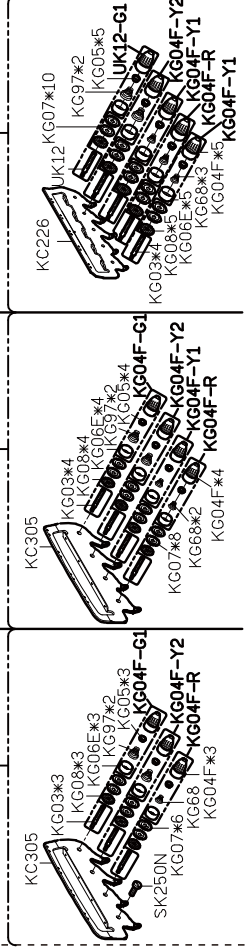

PARTS LIST FOR KF GROUP

PARTS LIST FOR KG GROUP

PARTS LIST FOR KJ GROUP

MODEL	#3/ #5	#4/ #6	#4 M7/ M8/ M2-28
PARTS NO	KJ204	KJ234K	KJ204K
	KJ206	KJ203	KJ203
	KJ206-E	KJ203-E	KJ203-E
	KJ206-C	KJ203-C	KJ203-C
	KJ236	KJ208	KJ228
	KJ236-C	KJ208-C	KJ228-C
	KJ219		KJ238

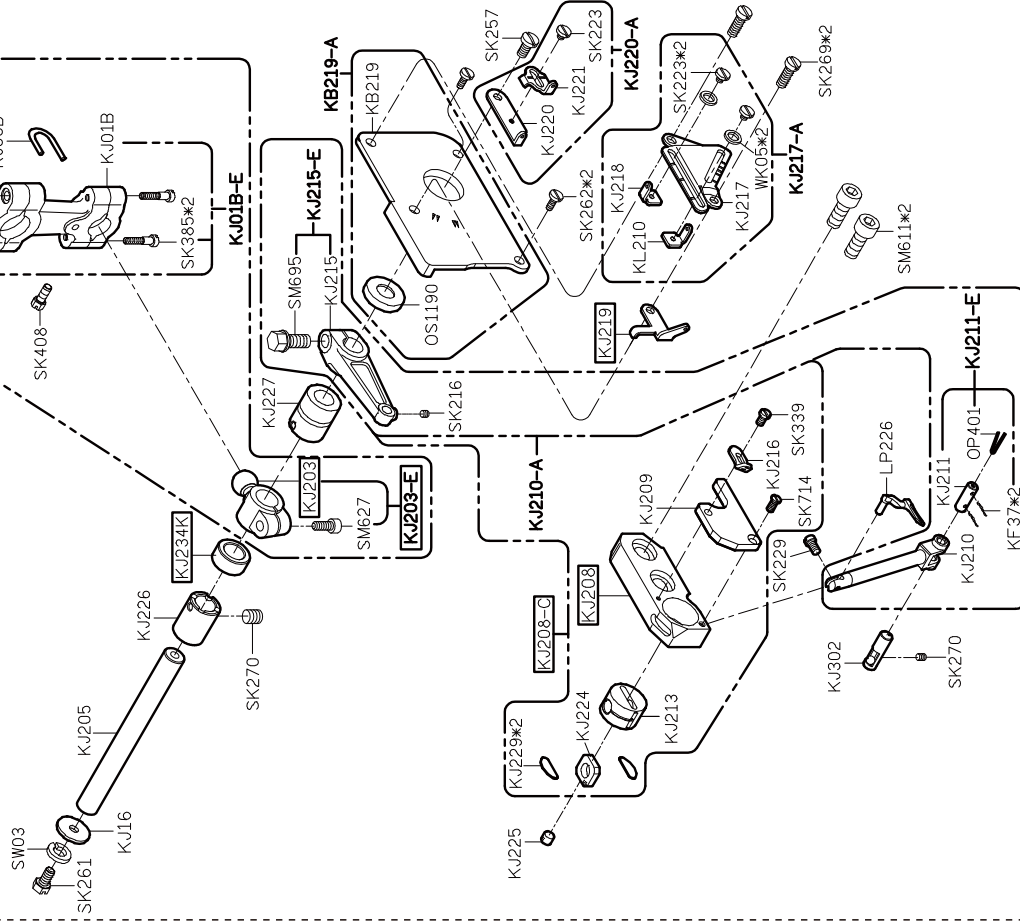

PARTS LIST FOR KL GROUP

MODEL	#3/ #4	#5/ #6	M7
PARTS NO	KL202	KL202A	
	KL211-A	KL211-A1	
	KL209		
PARTS NO	KL205	SK270	
	KL205-E	KL209-E	
	KL205-C	KL209-C	

KL KL KM
 [P]+[R]+[S]=KL209-C
 KL KL
 [P]+[Q]=KL205-C

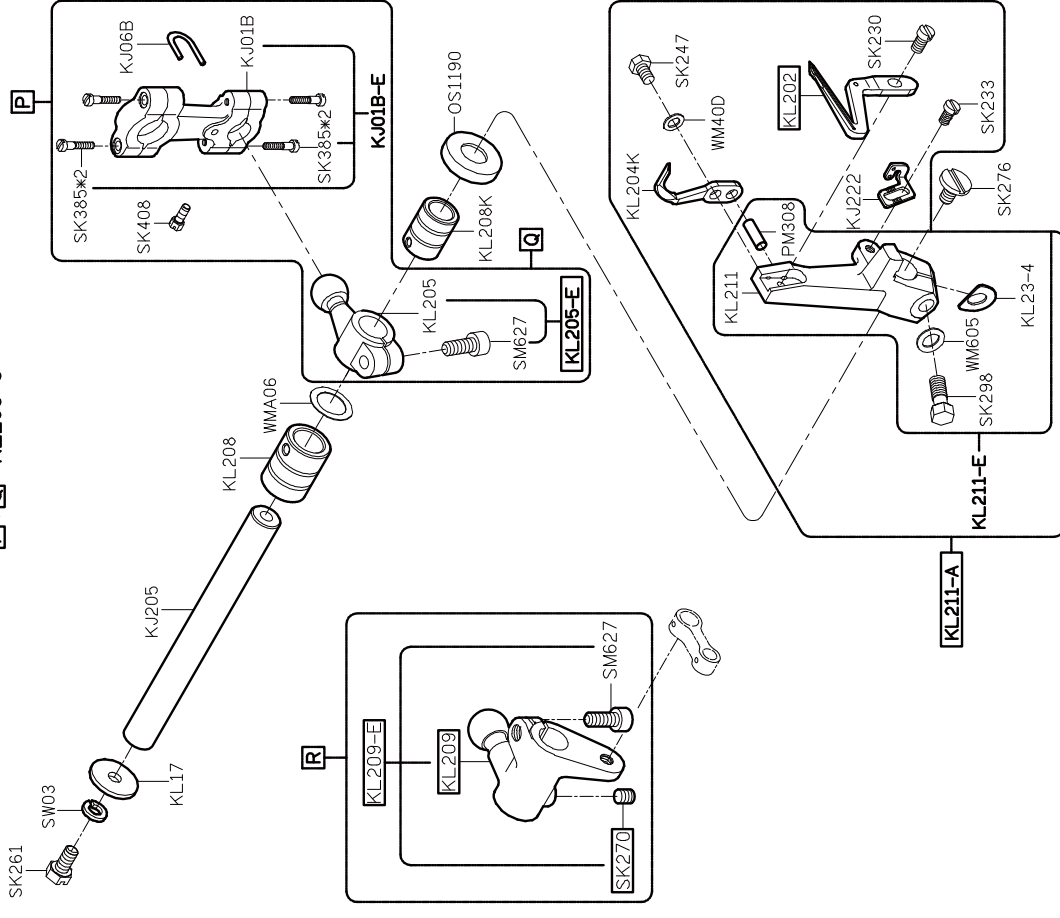

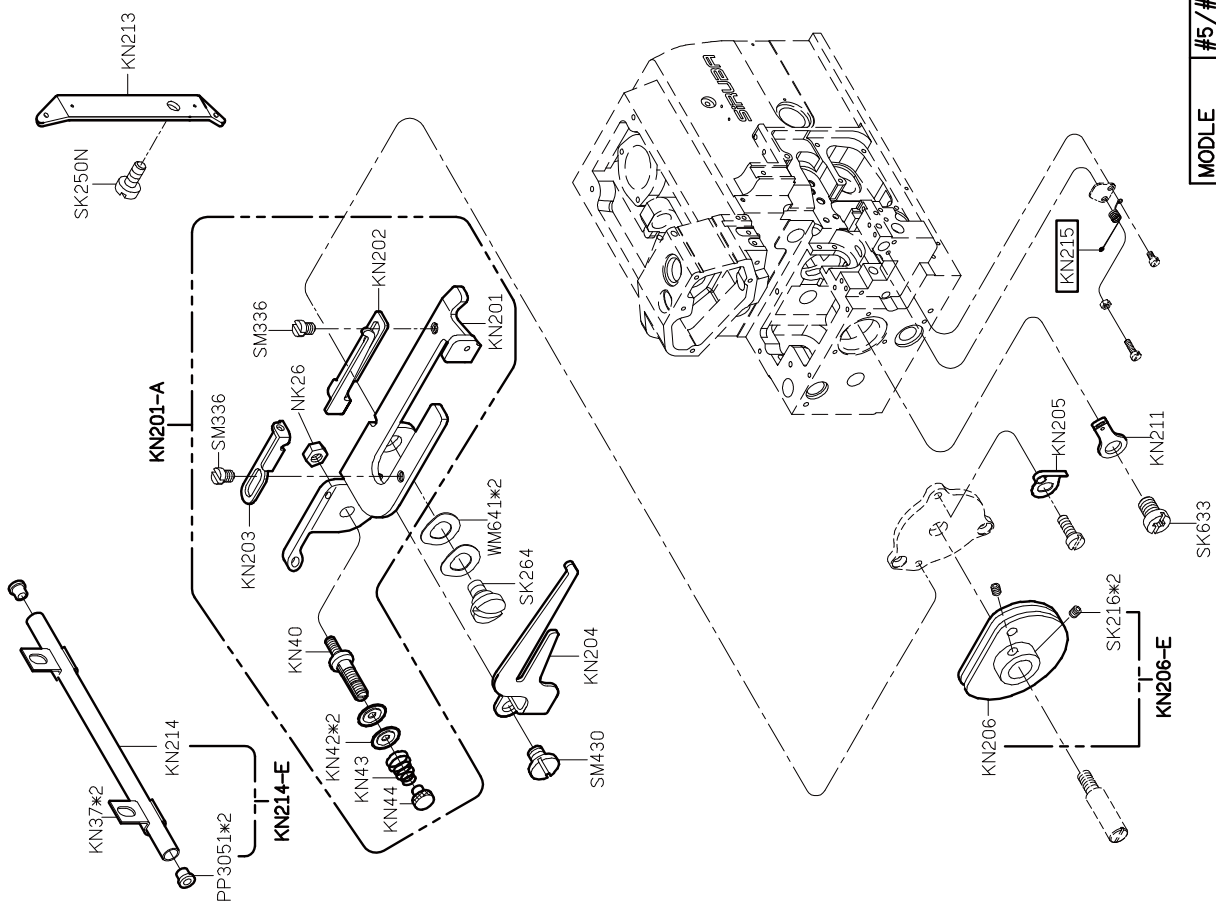

KM KL KL
 [S]+[R]+[P]=KL209-C

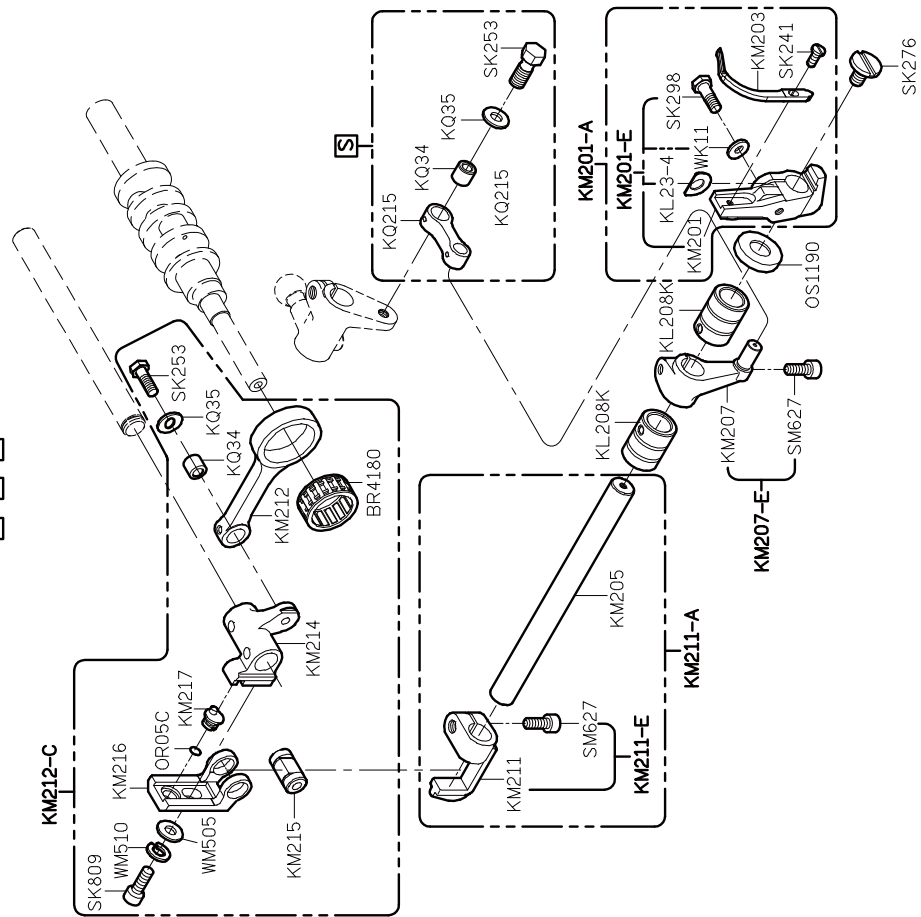

MODLE	#5/#6
PARTS NO	KN215

PARTS LIST FOR KN GROUP

PARTS LIST FOR KM GROUP

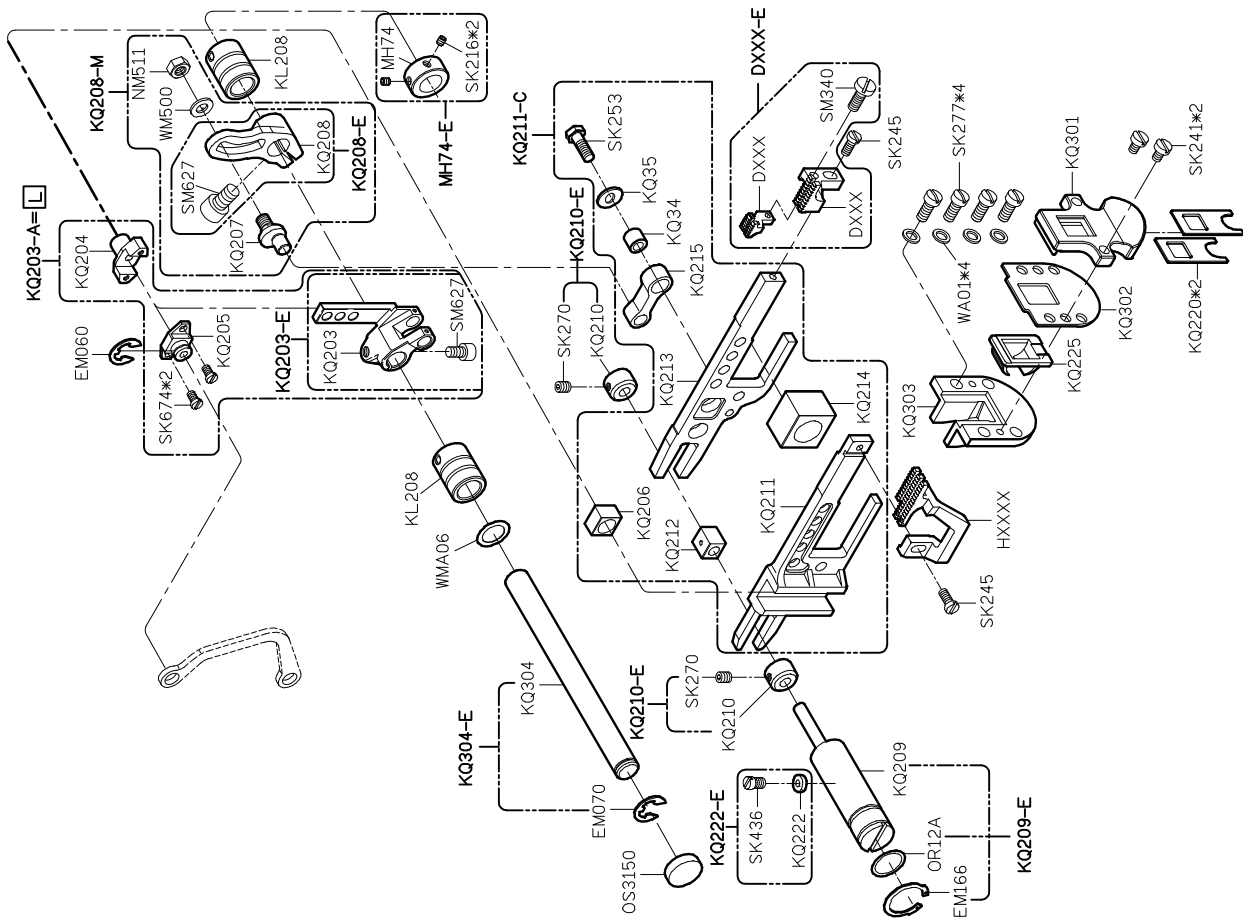
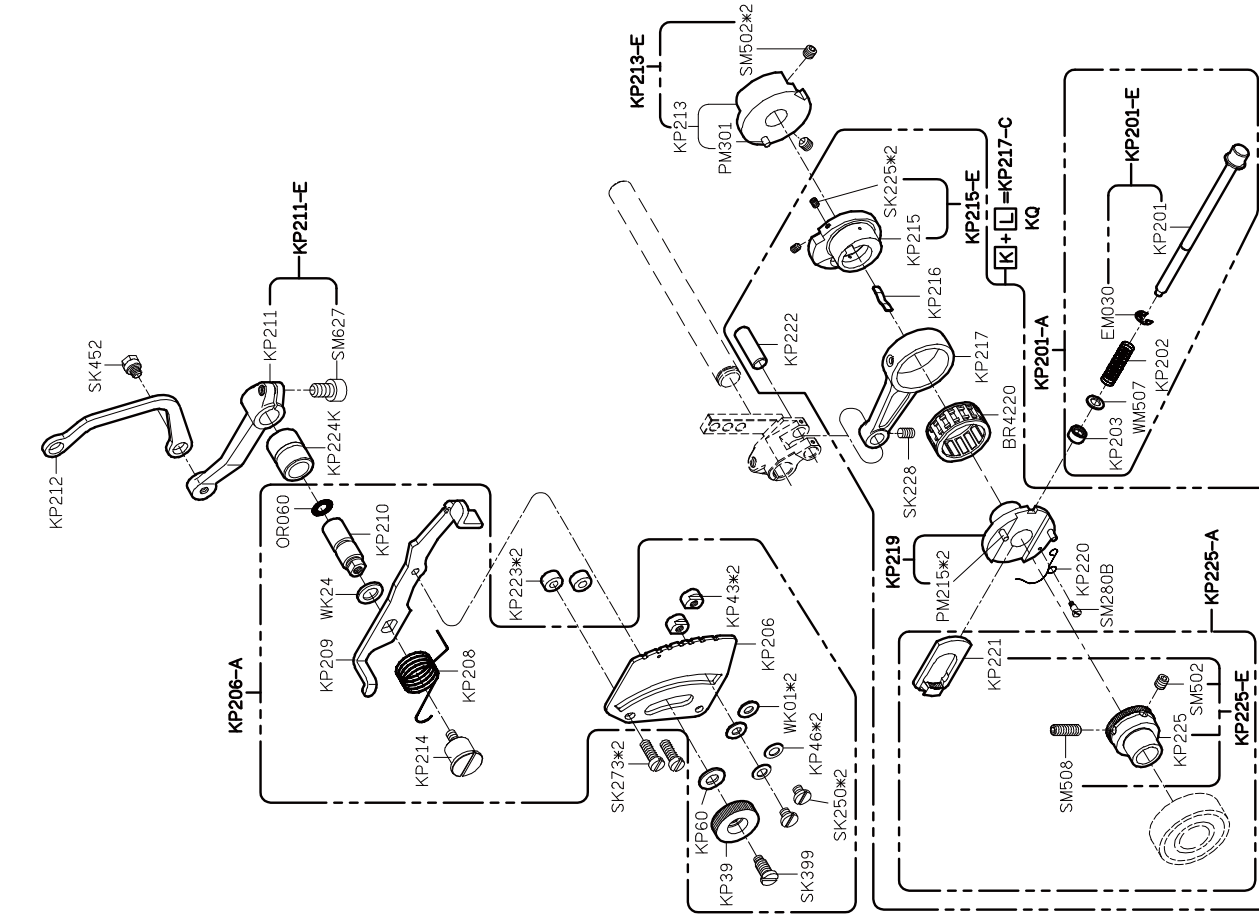

MODEL	#3/#4	#5/#6
PARTS NO	KR202	KR218
	KR202-E	KR218-E
	KR206	KR221
	KR206-A	KR221-A
	KR209	KR219
	KR209-A	KR219-A

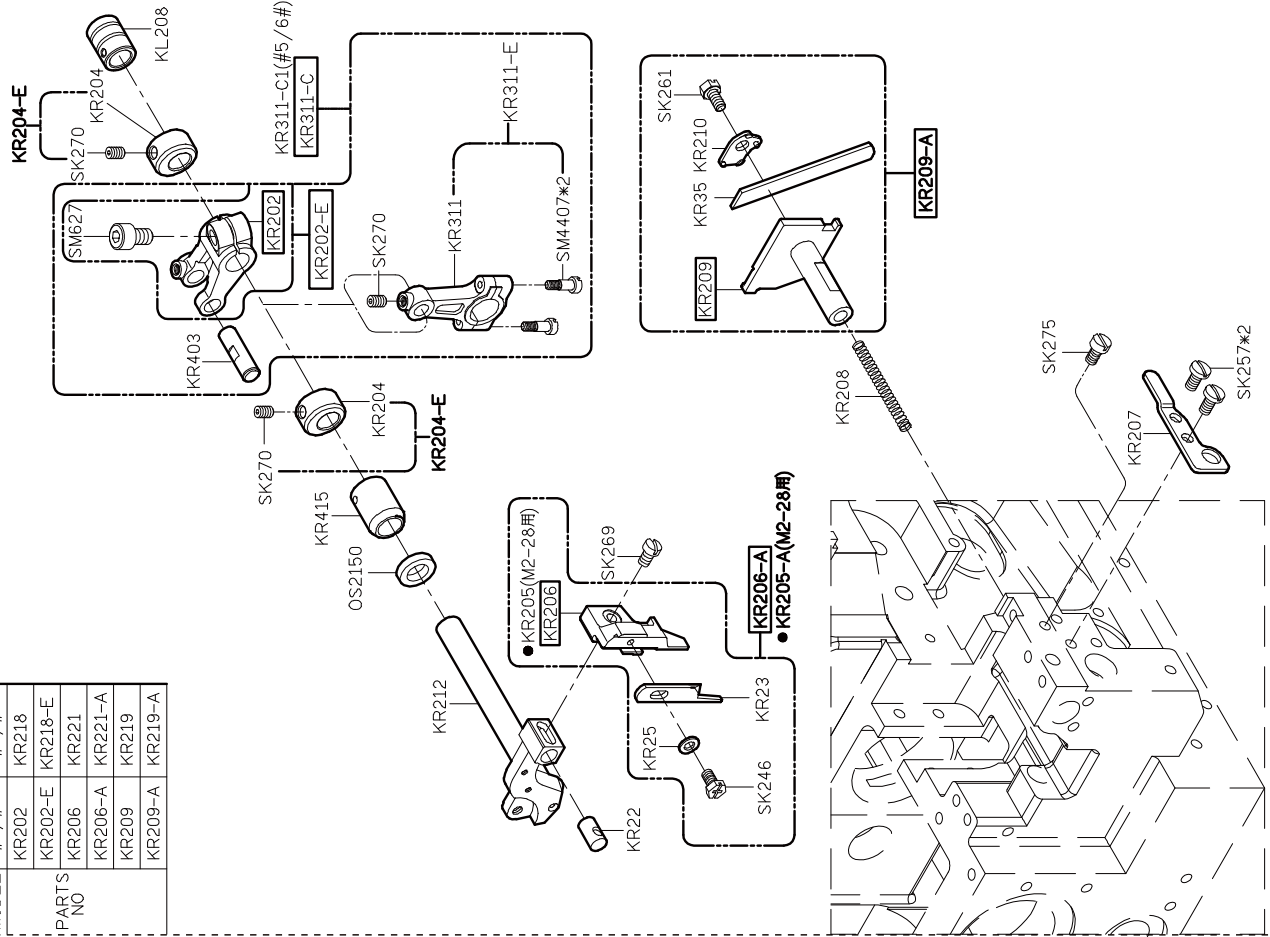

PARTS LIST FOR KR GROUP

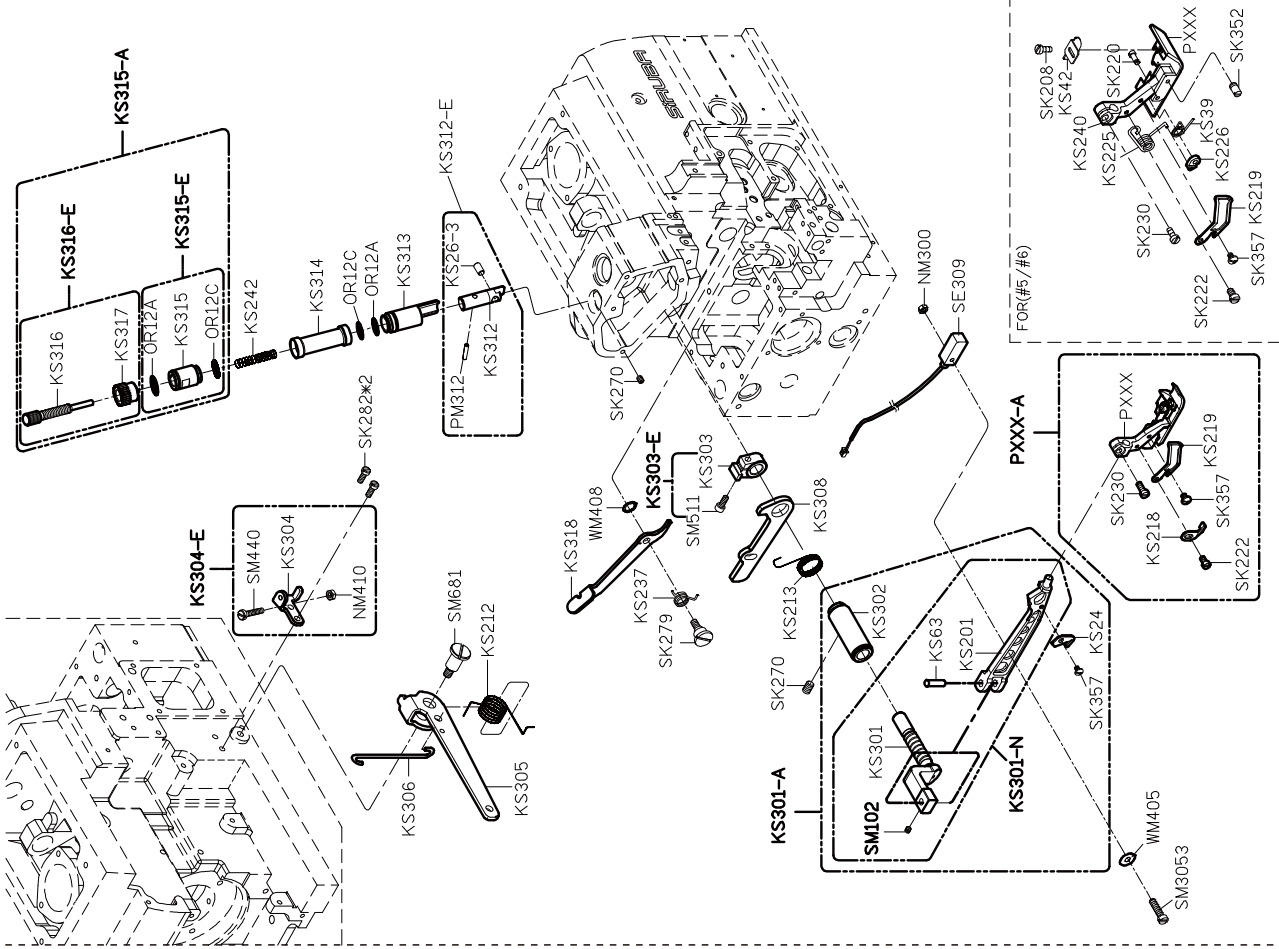

PARTS LIST FOR KS GROUP

MODEL	#3/#4	#5/#6
PARTS NO	KU207	KU209
	KU206	KU211
	KU201-4	KU201-5
	SK277	SK437

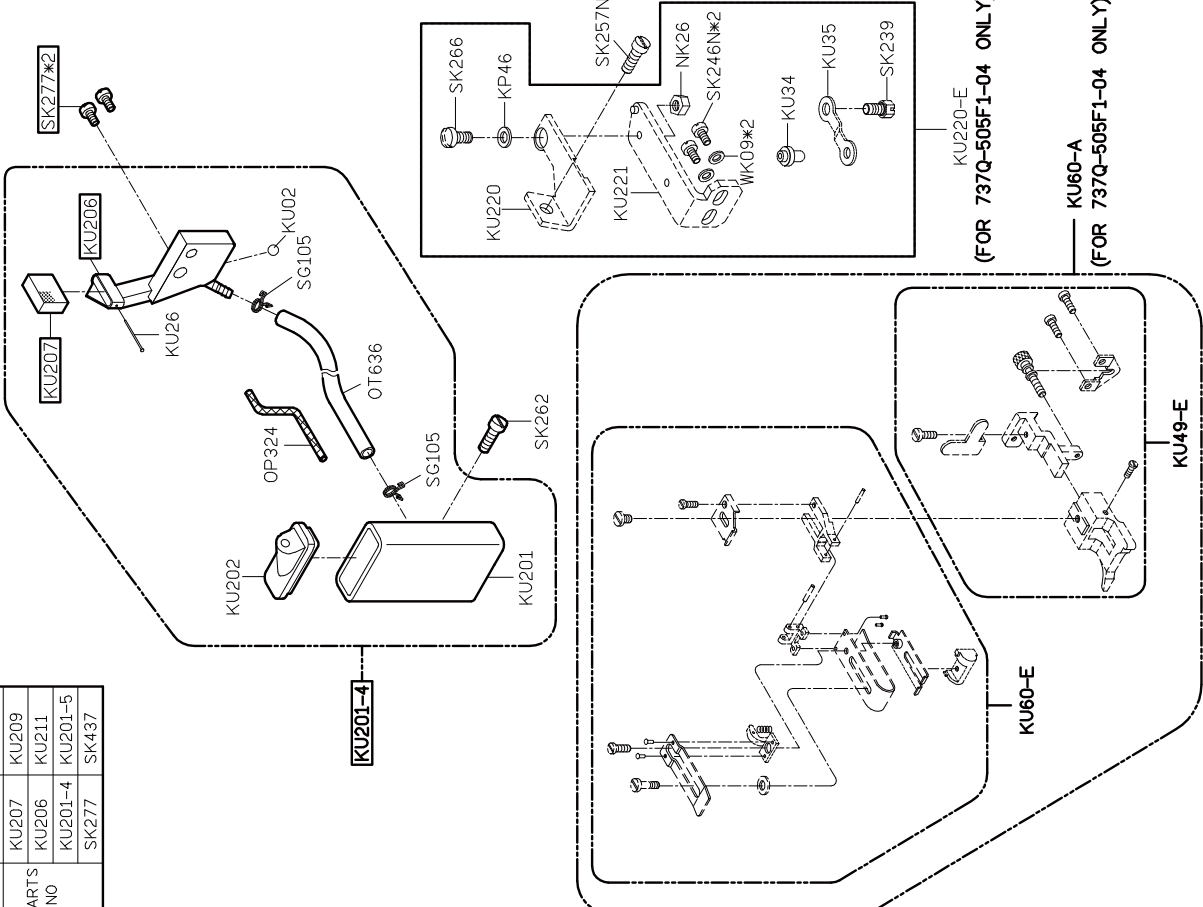
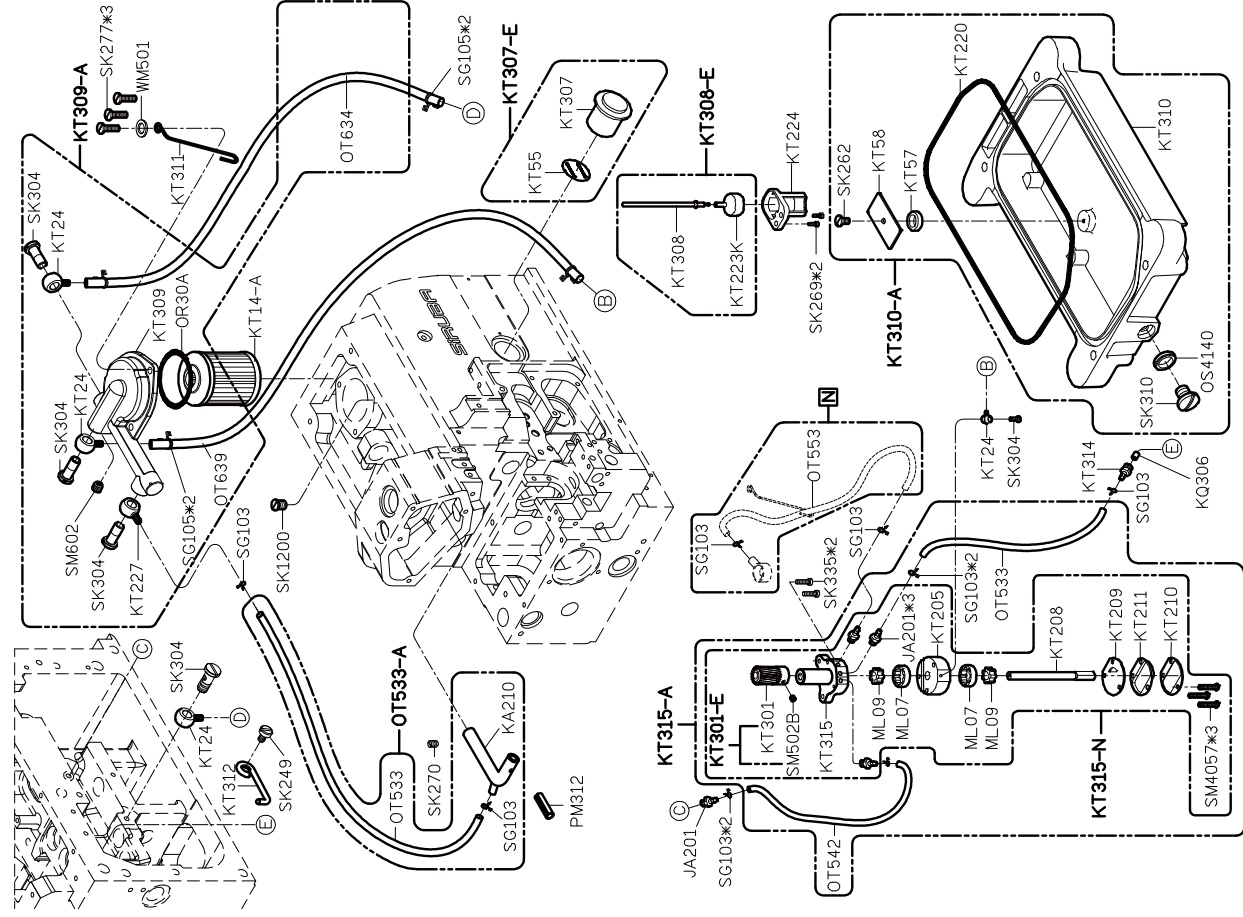

(FOR 737Q-505F1-04 ONLY)

(FOR 737Q-505F1-04 ONLY)

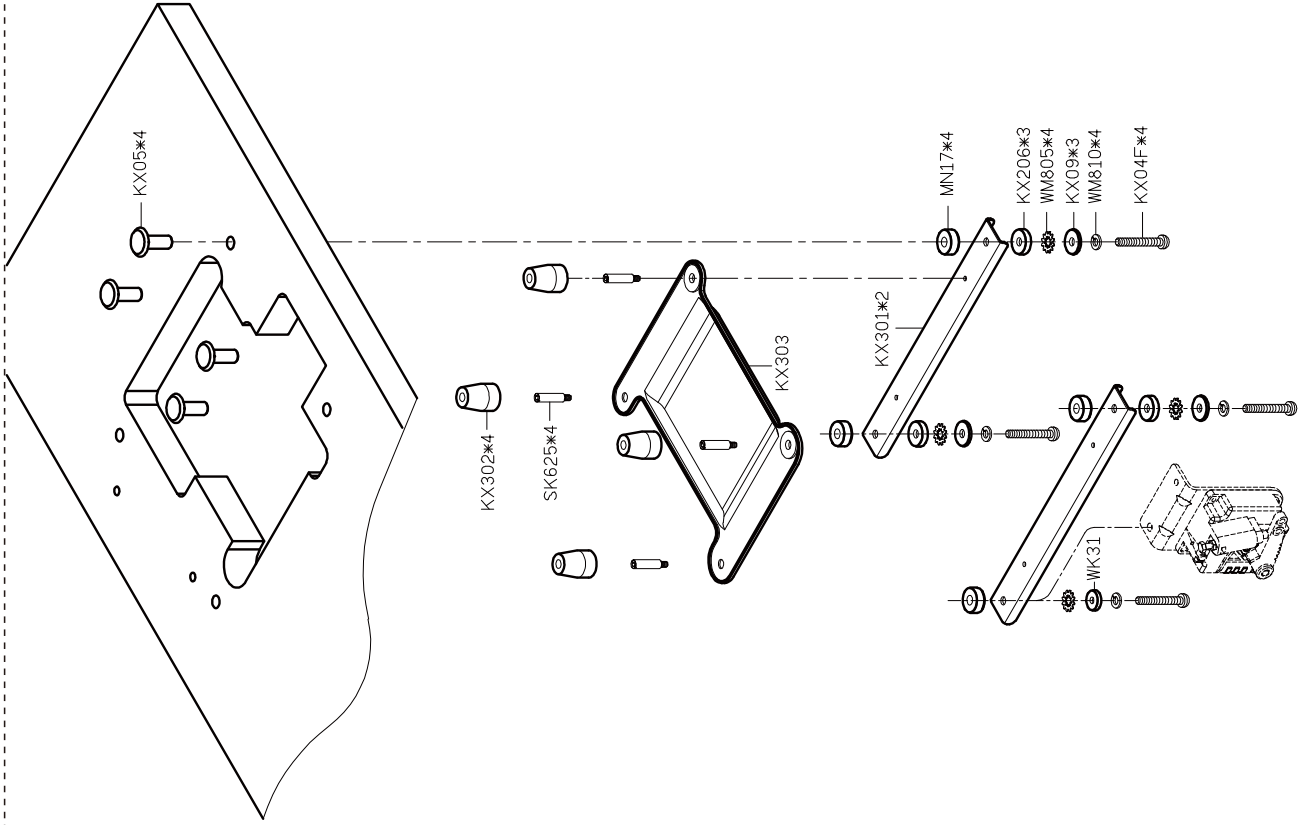

PARTS LIST FOR KX GROUP

ANC08*2
固定架



BS508-A
固定架

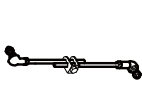

DCX27#9/11/14*5
車針



KY19(5線用)
穿線器



KY20D-A
腳踏板



KY21-A/MY21-A
鉤子/線條



FU105
保險絲



LY33
一字起子



LY35
一字起子



KY23-A

KY23
內六角扳手



KY09
開口扳手



KY30
針板紙



SK216
螺絲



KT14-A
濾油器



KR35
下刀片

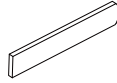

KY201
工具袋



KZ03
乾燒劑



KZ410
光碟片



KW40E-3/-4/-5/-6
線架

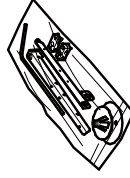

KY01-1
防塵罩



KZ411
參數說明表



KY02F-A
油罐



KY03
油壺

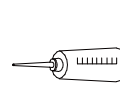

KY04
漏斗



KY05-A
油壺



KY14
內六角螺絲起子



KY18
鑷子



PARTS LIST FOR KZ GROUP

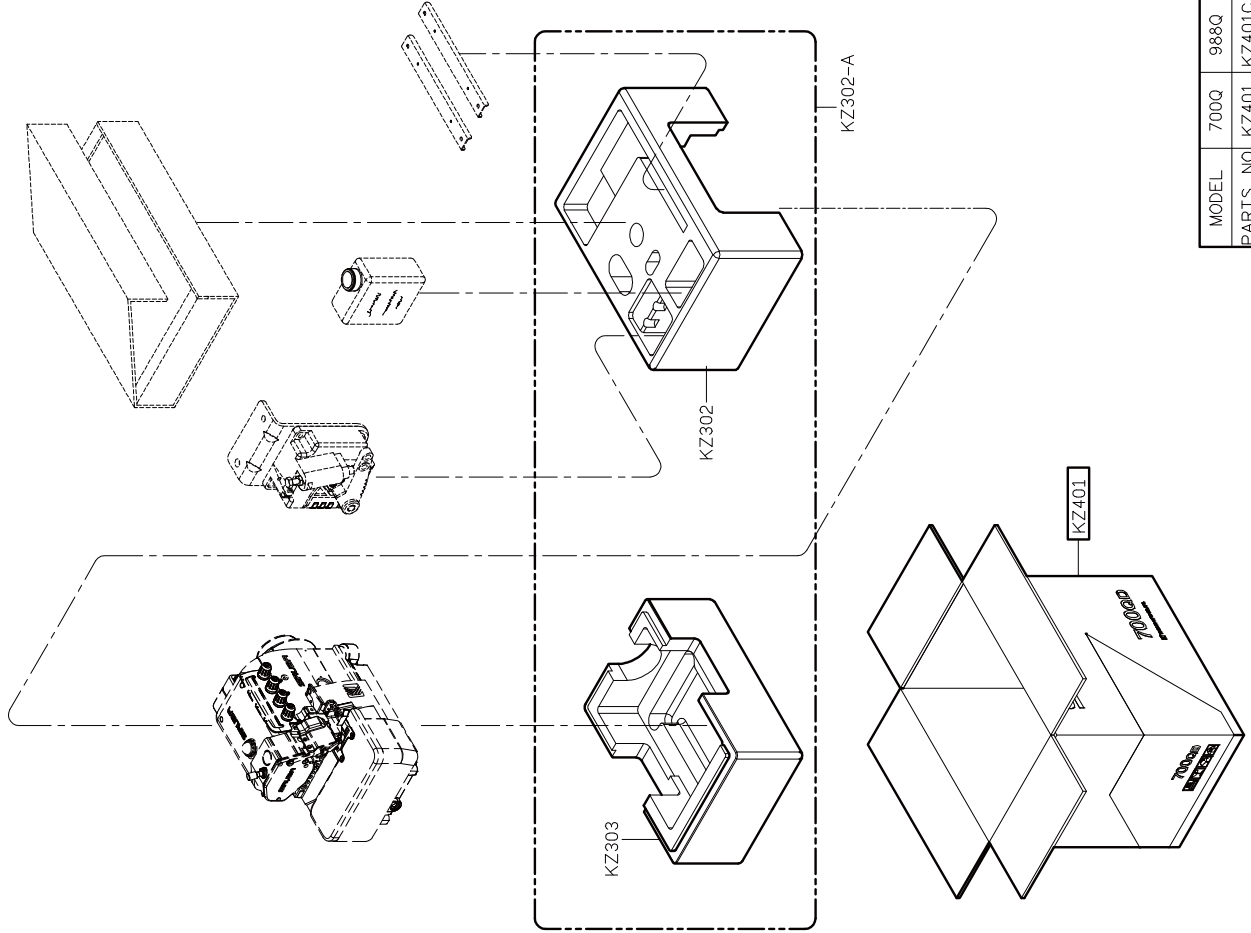

MODEL	700Q	988Q
PARTS NO	KZ401	KZ401C

PARTS LIST FOR CTE GROUP

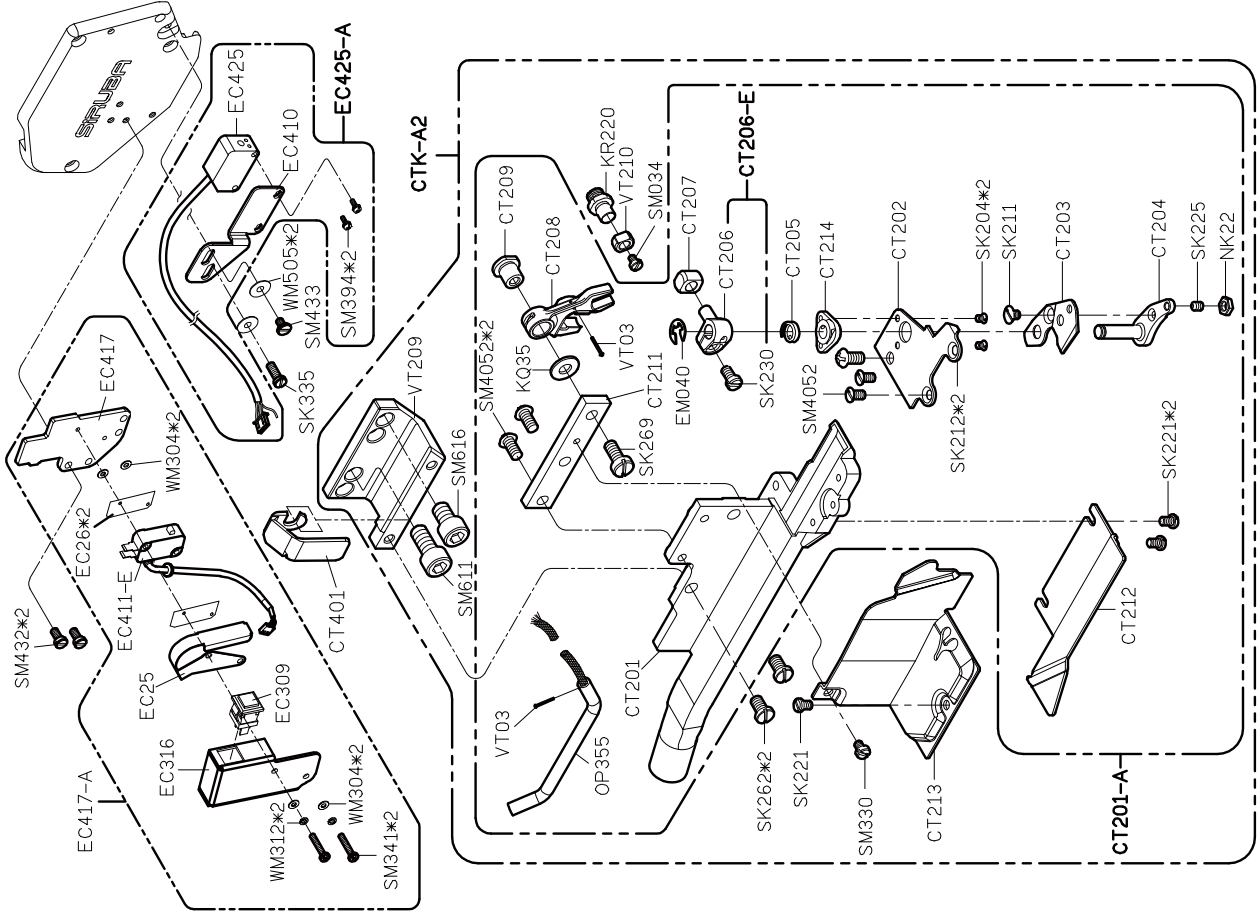

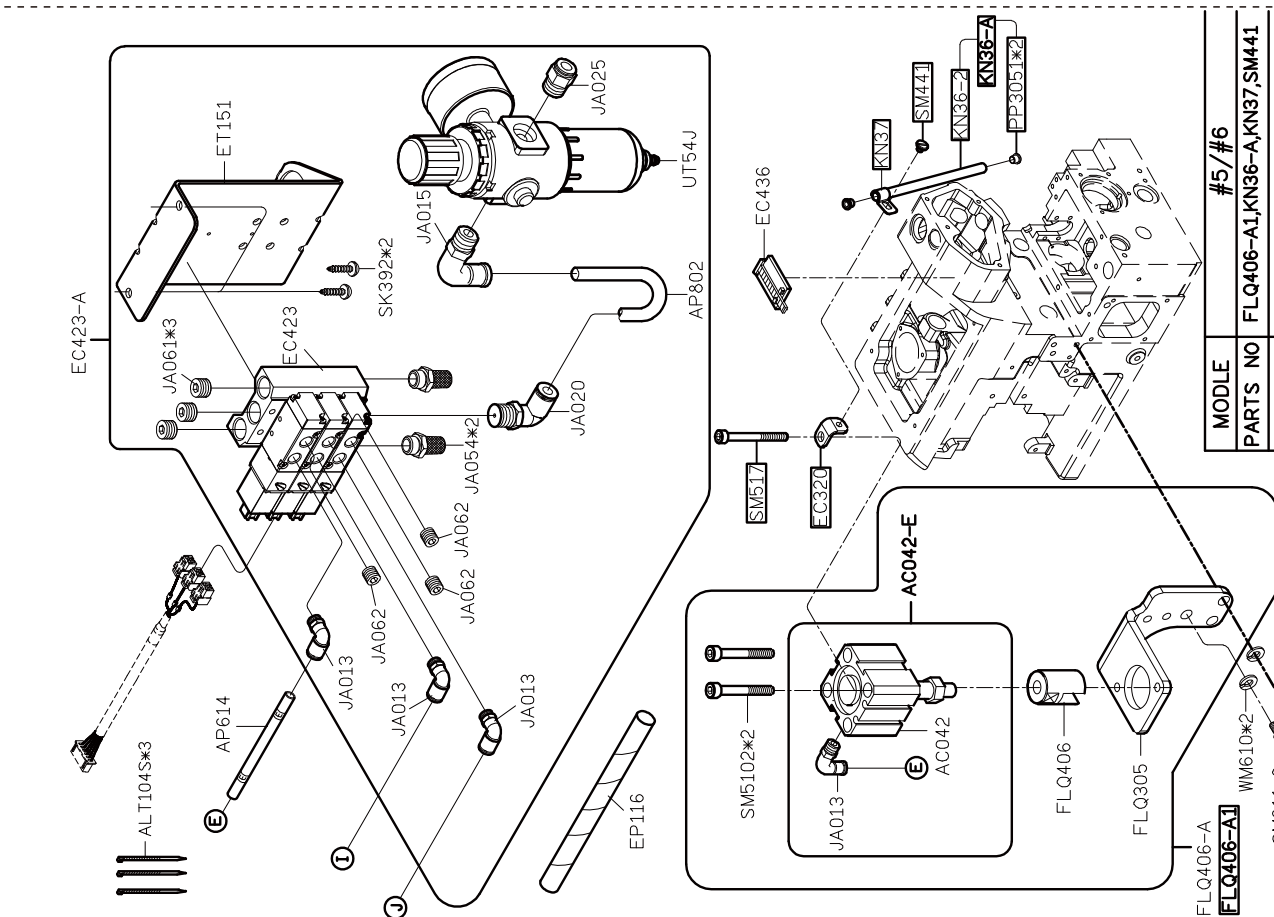
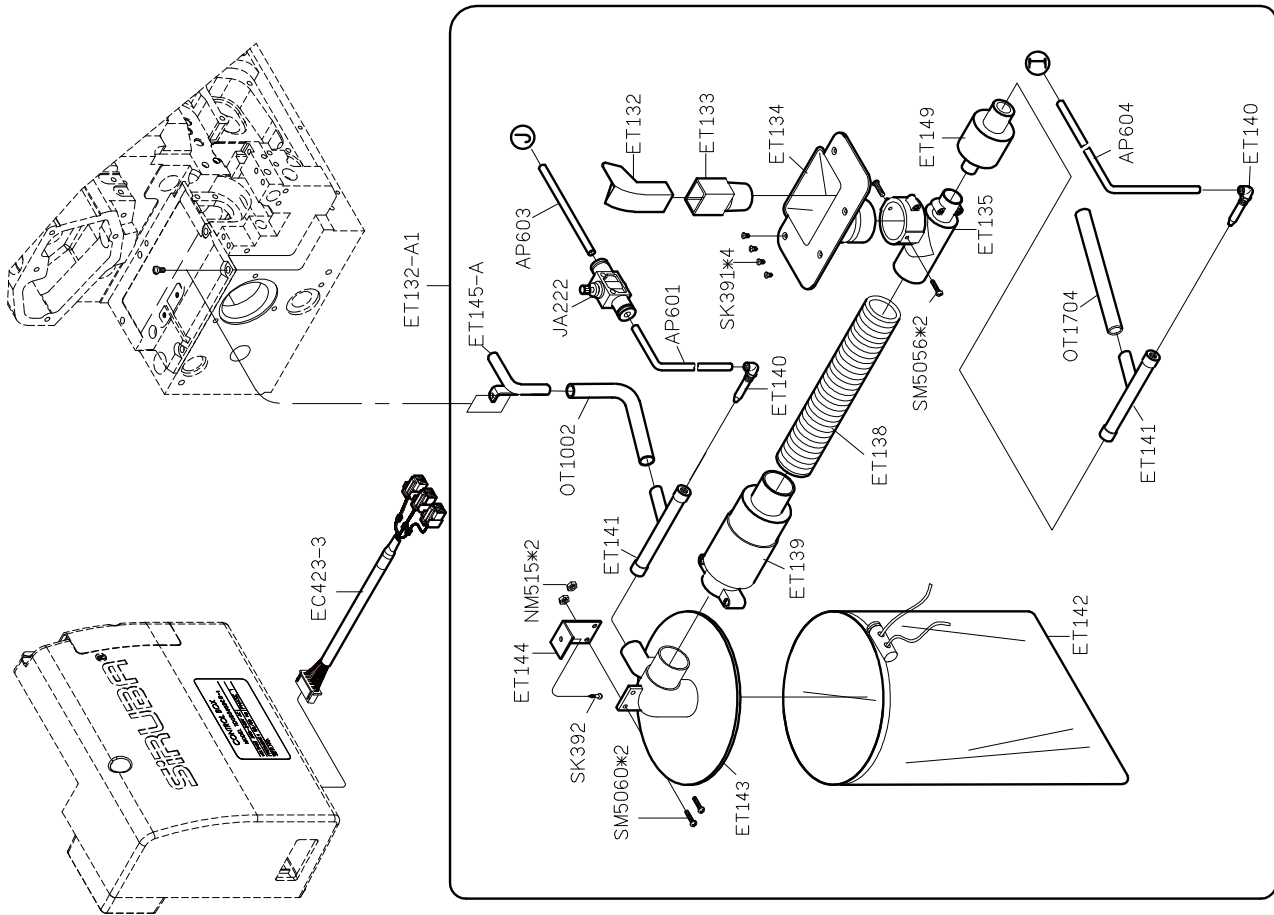

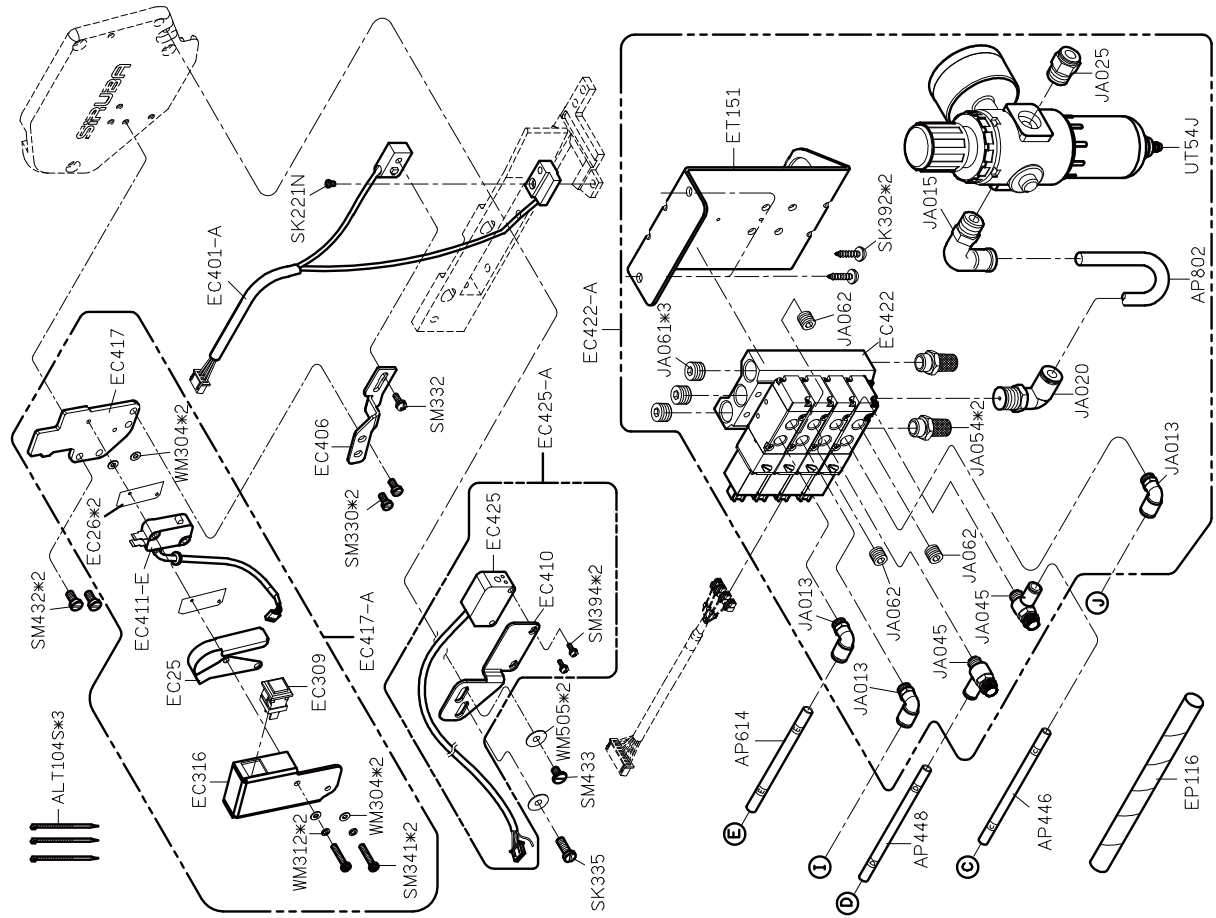
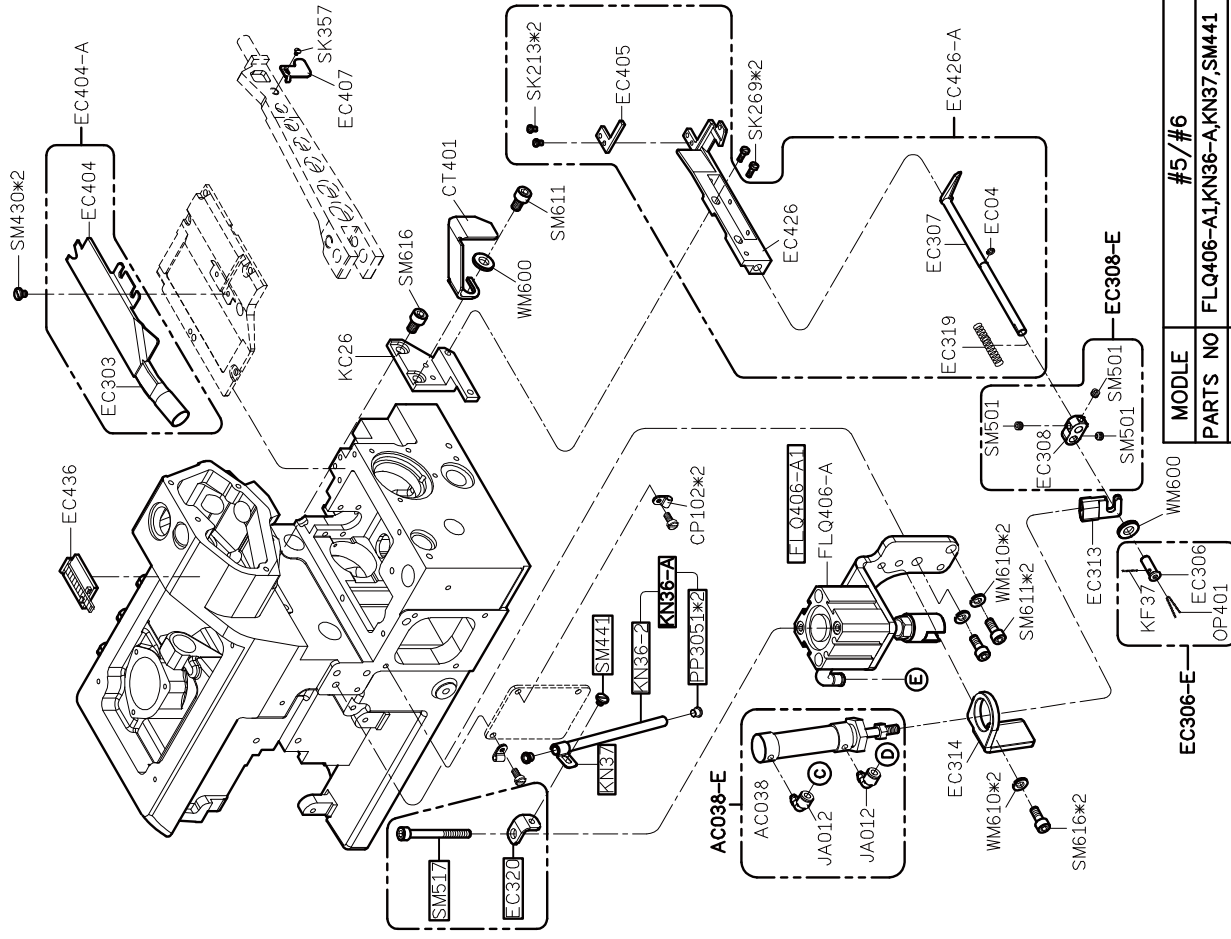

MODLE	#5/#6
PARTS NO	FLQ406-A1,KN36-A,KN37,SM441
備註	SM517,EC320含於FLQ406-A1内

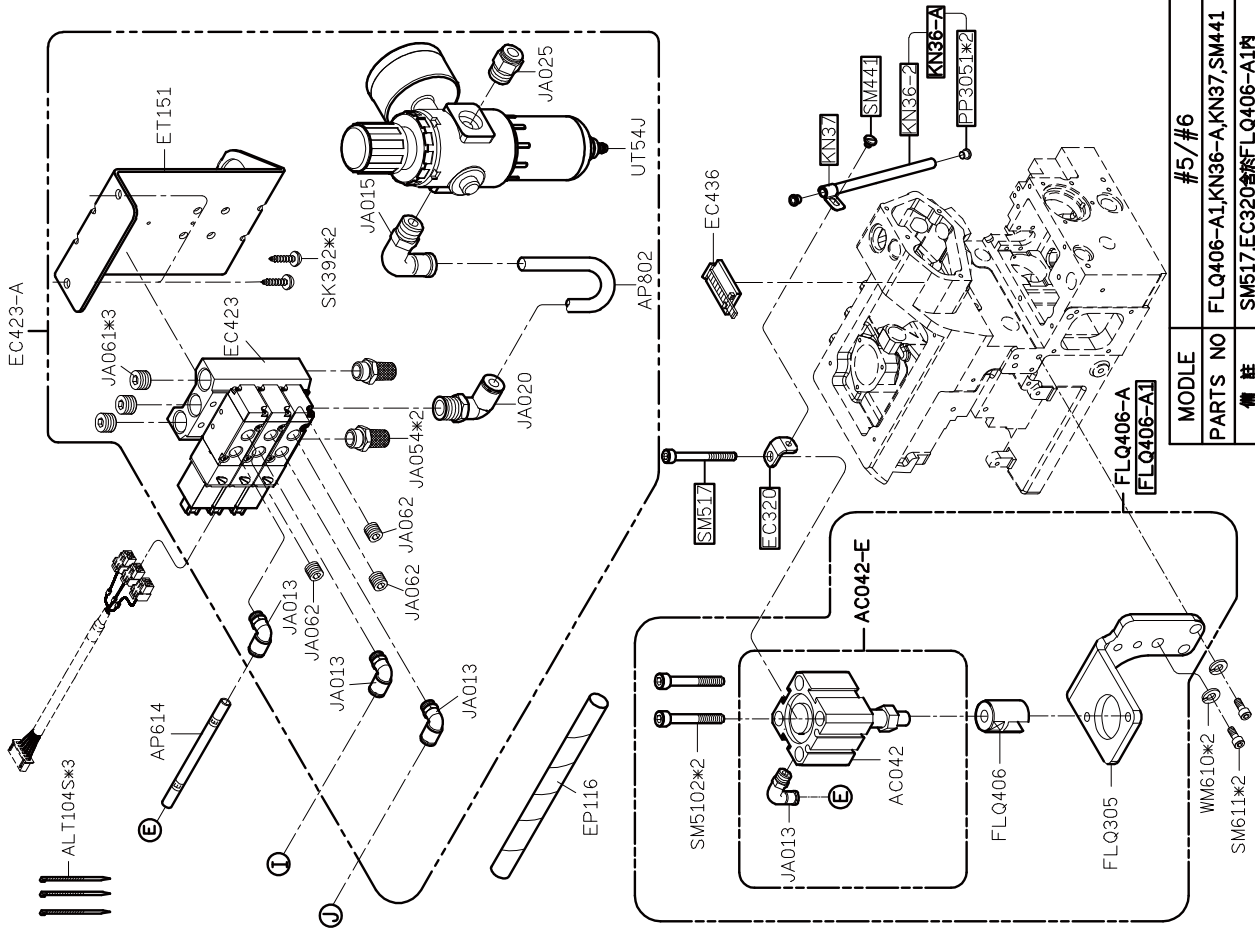
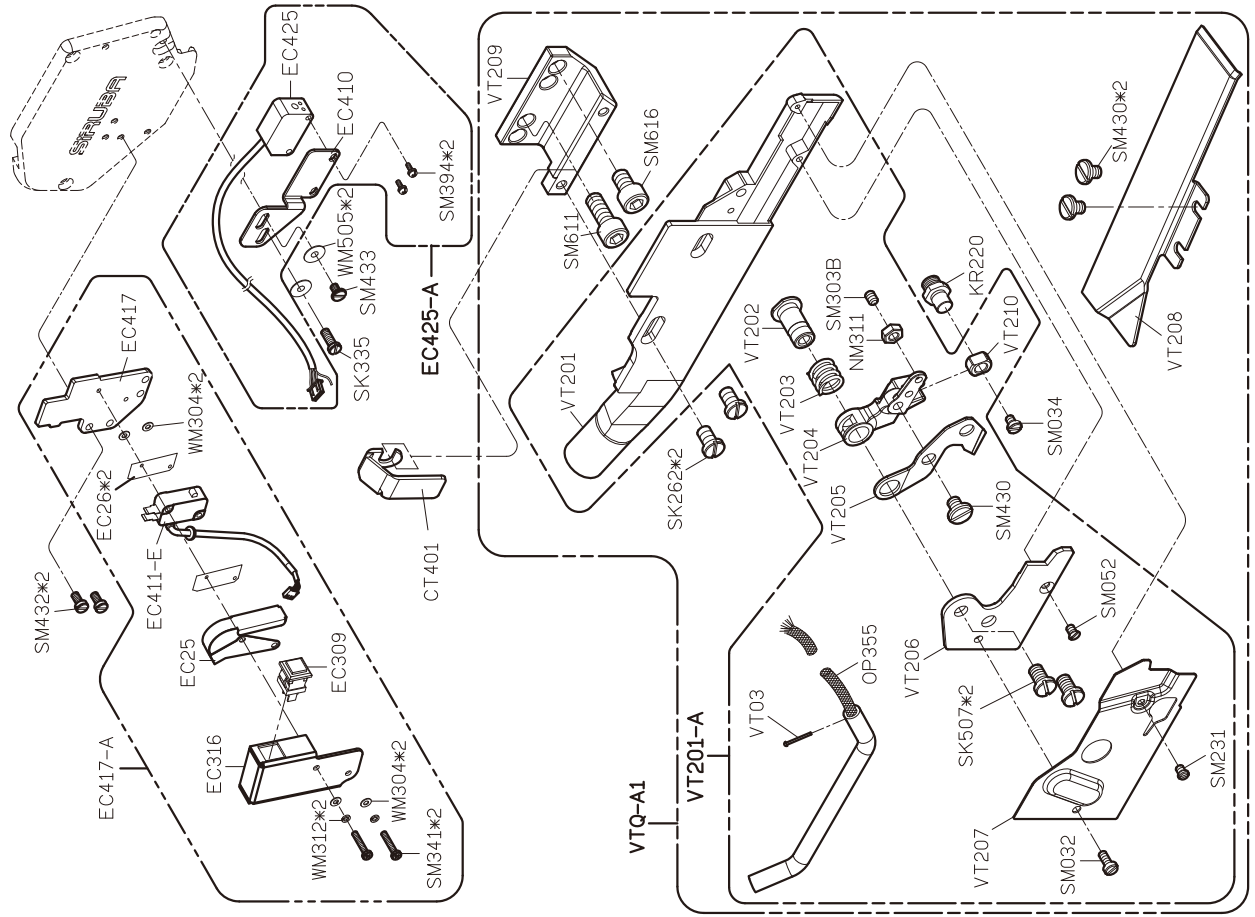

MODLE	#5/#6
PARTS NO	FLQ406-A1,KN36-A,KN37,SM441
備註	SM517,EC320合用FLQ406-A1内

PARTS LIST FOR VTE GROUP

PARTS LIST FOR VTE GROUP

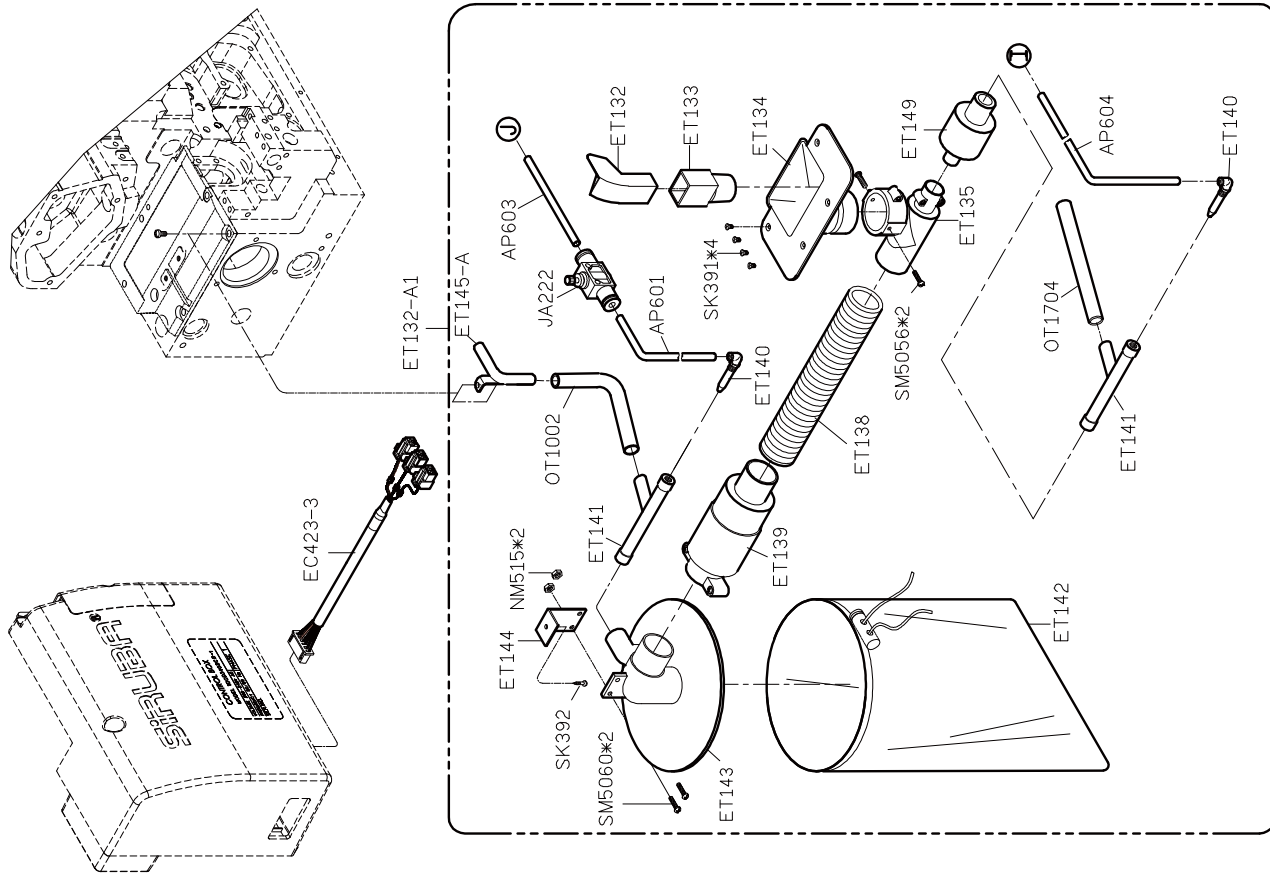



700QD
988QD

高林股份有限公司 KAULIN MFG. CO.,LTD.